

Festplatten-Videorecorder Digitaler Terrestrischer Receiver

Free-To-Air

PVR-8100T

Bedienungsanleitung



HUMAX
your prime time

Copyright (Copyright © 2001 HUMAX Corporation)

Dieses Dokument darf ohne die vorherige schriftliche Zustimmung von HUMAX nicht vervielfältigt, übersetzt oder anderweitig verwendet werden, weder ganz noch auszugsweise, ausgenommen der Inhaber der Urheberrechte willigt ein oder die Urheberrechtsgesetze lassen dies zu.

Haftungsausschluss

HUMAX übernimmt keine Haftung für direkte, indirekte, zufällige oder sonstige Schäden oder Folgeschäden, die aus dem Gebrauch oder durch die Verwendung der in dieser Bedienungsanleitung enthaltenen Informationen entstehen.

Hinweise zu Warenzeichen

VIACCESS™ ist ein Warenzeichen von France Telecom.

CryptoWorks (TM) ist ein Warenzeichen von Philips Electronics N.V.

Irdeto ist ein Warenzeichen von Mindport BV.

Nagravision ist ein eingetragenes Warenzeichen von KUDELSKI S.A.

Conax ist ein Warenzeichen von Telenor Conax AS.

Dolby und das Doppel-D-Symbol sind Warenzeichen von Dolby Laboratories.

Hergestellt unter Lizenz von Dolby Laboratories.

Vielen Dank, dass Sie sich für einen HUMAX DVB-T-Receiver und Festplatten-Videorecorder entschieden haben. Bitte lesen Sie diese Bedienungsanleitung sorgfältig, damit Sie in der Lage sind, die maximale Leistungsfähigkeit des Receivers auszuschöpfen und die Sicherheit bei Installation, Verwendung und Wartung gewährleistet wird. Bewahren Sie diese Bedienungsanleitung in der Nähe Ihres Receivers auf. Die Informationen dieses Dokuments unterliegen Änderungen, auf die nicht speziell hingewiesen werden muss.

Hinweis

Lesen Sie die Anweisungen in dieser Bedienungsanleitung sorgfältig durch und machen Sie sich zu Ihrer eigenen Sicherheit mit der Bedienung und Funktionsweise dieses Geräts vertraut, bevor Sie es verwenden.

Warnungen und Hinweise

Achten Sie in dieser Bedienungsanleitung besonders auf die folgenden Symbole. Sie kennzeichnen Risiken oder Gefahrensituationen.

- **Warnung**

Weist auf eine Gefahrensituation hin, die bei unvorsichtigem Verhalten zu (schweren) Körperverletzungen führen könnte.

- **Achtung**

Weist auf eine Situation hin, in der durch unvorsichtiges Verhalten die Anlage oder sonstige Geräte beschädigt werden könnten.

- **Hinweis**

Weist auf mögliche Probleme oder weitere Informationen hin, die zum Verstehen, zum Betrieb oder zur Wartung des Geräts hilfreich sind.



Entfernen Sie nicht die Geräteabdeckung oder -rückplatte! Dies kann zu einem Stromschlag führen. Im Geräteinnern befinden sich keine Bedienelemente! Wartungsarbeiten dürfen ausschließlich von qualifizierten Fachkräften durchgeführt werden.

Dieses Symbol weist auf eine **gefährliche Spannung** im Innern des Geräts hin. Es besteht die Gefahr von Stromschlägen und Verletzungen.

Dieses Symbol weist darauf hin, dass dem Produkt wichtige Anweisungen beiliegen.

Sicherheitshinweise und Warnung

Dieser DVB-T-Receiver und Festplatten-Videorecorder entspricht internationalen Sicherheitsstandards. Lesen Sie die folgenden Sicherheitshinweise sorgfältig durch.

Sicherheitshinweise

1. STROMVERSORUNG

90 - 250V AC 50/60Hz

Betreiben Sie dieses Gerät nur mit der auf dem Typenschild angegebenen Stromversorgung. Wenn Sie sich nicht sicher sind, über welche Stromversorgung Sie verfügen, fragen Sie bei Ihrem Energieversorger nach. Trennen Sie das Gerät vom Stromnetz, bevor Sie Wartungs- oder Installationsarbeiten durchführen.

2. ÜBERLASTUNG

Vermeiden Sie die Überlastung von Netzsteckdosen, Verlängerungskabeln und Adaptern, da dies zu einem Brand oder einem Stromschlag führen kann.

3. FLÜSSIGKEITEN

Setzen Sie das Gerät keiner Feuchtigkeit, wie z. B. Tropf- und Spritzwasser, aus. Stellen Sie keine mit Flüssigkeiten gefüllten Behältnisse, z. B. Vasen, auf das Gerät.

4. REINIGUNG

Ziehen Sie vor dem Reinigen des Geräts den Netzstecker.

Reinigen Sie das Gerät mit einem leicht angefeuchteten Tuch. Verwenden Sie keine lösungsmittelhaltigen Reinigungsmittel.

5. BELÜFTUNG

Achten Sie darauf, dass die Belüftungsschlitze auf der Oberseite des Geräts nicht abgedeckt sind, um eine ausreichende Belüftung des Geräts zu gewährleisten. Stellen Sie das Gerät nicht auf weiche Oberflächen oder Teppiche. Stellen Sie keine elektronischen Geräte auf das Gerät.

6. ZUBEHÖR

Schließen Sie nur ausdrücklich dafür vorgesehene Geräte an den Receiver an. Andernfalls kann es zu Gefahrensituationen oder zu Schäden am Receiver kommen.

7. ANSCHLUSS AN DIE ANTENNE

Ziehen Sie den Netzstecker des Geräts, bevor Sie das Antennenkabel anschließen oder abziehen. Andernfalls kann die Antenne beschädigt werden.

8. ANSCHLUSS AN EIN FERNSEHGERÄT

Ziehen Sie den Netzstecker des Geräts, bevor Sie das Kabel zum Fernsehgerät anschließen oder abziehen. Andernfalls kann das Fernsehgerät beschädigt werden.

9. ERDUNG

Das Antennenkabel muss geerdet sein.

Das Erdungssystem muss den Anforderungen des Standards SABS 061 entsprechen.

10. AUFSTELLUNGSORT

Verwenden Sie das Gerät ausschließlich in Innenräumen, um es vor Blitzschlag, Regen und Sonneneinstrahlung zu schützen.

Stellen Sie das Gerät nicht in der Nähe eines Heizkörpers oder eines Warmluftgebläses auf. Achten Sie darauf, dass der Abstand zwischen dem Receiver und Geräten, die durch elektromagnetische Strahlungen gestört werden können (z. B. Fernsehgerät oder Videorekorder), mehr als 10 cm beträgt.

Decken Sie die Lüftungsschlitze nicht ab und stellen Sie das Gerät nicht auf ein Bett, ein Sofa, einen Teppich oder ähnliche Oberflächen.

Wenn Sie das Gerät in ein Regal o. ä. stellen, sorgen Sie für ausreichende Belüftung, und beachten Sie die Hinweise des Herstellers zur Aufstellung des Geräts.

Stellen Sie das Gerät nicht auf wackelige Oberflächen wie z. B. Ständer, Stative, Konsolen oder Tische, von denen es herunterfallen könnte. Beim Herunterfallen kann das Gerät Kinder oder Erwachsene schwer verletzen. Außerdem kann das Gerät dabei schwer beschädigt werden.

11. GEWITTER und BETRIEBSPAUSEN

Während eines Gewitters, bei längeren Betriebspausen oder wenn das Gerät längere Zeit unbeaufsichtigt bleibt, sollten Sie das Gerät vom Netz trennen und den Antennenstecker ziehen. So verhindern Sie Schäden am Gerät, die durch Blitzschlag und Spannungsstöße auftreten könnten.

12. SPITZE GEGENSTÄNDE

Stecken Sie keine Gegenstände durch die Öffnungen ins Innere des Geräts, da sie gefährliche stromführende Teile berühren oder Bauteile beschädigen könnten.

13. ERSATZTEILE

Stellen Sie sicher, dass ausschließlich vom Hersteller empfohlene Ersatzteile verwendet werden oder solche Teile, deren Bauart mit den Originalteilen identisch ist. Die Verwendung nicht geeigneter Ersatzteile kann weitere Schäden am Gerät verursachen.

Warnung

1. Beachten Sie die folgenden Hinweise, um Schäden an Netzkabel und Netzstecker zu vermeiden.
Verändern oder manipulieren Sie Netzkabel und Netzstecker nicht. Knicken oder drehen Sie das Netzkabel nicht übermäßig. Wenn Sie das Gerät vom Netz trennen, ziehen Sie nicht am Netzkabel, sondern fassen Sie den Stecker an.
Achten Sie darauf, dass das Netzkabel so weit wie möglich von Heizgeräten entfernt ist, um zu verhindern, dass die Kunststoffummantelung schmilzt.
2. Beachten Sie folgende Hinweise, um die Gefahr eines Stromschlags auszuschließen.
Öffnen Sie niemals das Gehäuse. Stecken Sie keine metallenen oder feuergefährlichen Gegenstände in das Geräteinnere. Berühren Sie den Netzstecker nicht mit nassen Händen. Trennen Sie während eines Gewitters das Gerät vom Netz.
3. Verwenden Sie das Gerät nicht, wenn es defekt ist. Wenn Sie ein defektes Gerät weiter verwenden, kann dies zu schweren Schäden am Gerät führen. Wenn das Gerät defekt ist, wenden Sie sich an Ihren Fachhändler.
4. Stecken Sie unter keinen Umständen Gegenstände aus Metall oder Fremdkörper in die Einschübe für die Smart Cards. Andernfalls kann das Gerät beschädigt und seine Lebensdauer verkürzt werden.
5. **Festplatte**
Vermeiden Sie Bewegungen des Geräts oder ein plötzliches Ausschalten, während die Festplatte arbeitet.
Das Unternehmen haftet nicht für Datenverluste der Festplatte, die durch Unachtsamkeit oder Anwenderfehler verursacht werden.
Entfernen Sie die Festplatte nicht aus dem Gerät.

1. Vor Inbetriebnahme des Receivers	DE8
1.1 Lieferumfang	DE8
1.2 Vorderseite	DE9
1.3 Rückseite	DE10
1.4 Fernbedienung	DE11
2. Anschluss	DE14
2.1 Anschließen an eine Antenne	DE14
2.2 Einschalten des Geräts	DE17
3. Installationsassistent	DE18
3.1 Sprache	DE18
3.2 Einstellung des Gebiets	DE18
3.3 Antenneneinstellung	DE19
3.4 Uhrzeit-Einstellung	DE19
4. Grundlegende Bedienung	DE20
4.1 Programmwahl	DE20
4.2 Lautstärkeregelung	DE20
4.3 Videotext	DE20
4.4 Ändern der Untertitelsprache	DE22
4.5 Ändern der Audio-Sprache	DE22
4.6 Programminformationen (Info-Box)	DE23
4.7 Optionsliste	DE25

5. Zeitversetzte Aufnahme	DE27
5.1 Zeitbalken	DE27
5.2 Pause	DE27
5.3 Schneller Rücklauf zu zurückliegenden Szenen	DE28
5.4 Schneller Vorlauf zu nachfolgenden Szenen	DE28
5.5 Zeitlupe	DE28
5.6 Aufzeichnung	DE28
5.7 Weitere Time Shift-Funktionen des Zeitbalkens	DE29
6. Aufzeichnung und Wiedergabe	DE30
6.1 Sofortaufnahme	DE30
6.2 Vormerken einer Aufzeichnung	DE30
6.3 Wiedergeben einer Aufzeichnung	DE32
6.4 Bearbeiten von Aufzeichnungen	DE33
6.5 Überprüfen der Festplatte	DE34
7. Kanalliste	DE35
7.1 Anzeigen der Kanalliste, Umschalten mit der Kanalliste	DE35
7.2 Ändern der Kanallisten-Gruppen	DE36
7.3 Kanäle bearbeiten	DE37
7.4 Favoritenkanäle bearbeiten	DE41
7.5 Kanalumschaltung-Modus	DE44
8. Elektronische Programmzeitschrift	DE45
8.1 Anzeigen der Elektronischen Programmzeitschrift	DE45
8.2 Suchen nach Sendungen	DE47
8.3 Anzeigen von Vormerkungen	DE48

9. Persönliche Einstellungen	DE50
9.1 Kindersicherung	DE50
9.2 Spracheinstellung	DE52
9.3 Uhrzeit-Einstellung	DE54
9.4 A/V-Kontrolle	DE55
9.5 UHF-Abstimmung	DE57
9.6 Verschiedene Einstellungen	DE58
10. Installation	DE59
10.1 Automatischer Suchlauf	DE59
10.2 Manueller Suchlauf	DE60
10.3 Werkseitige Einstellungen	DE61
10.4 Stromversorgung der Antenne	DE62
11. Software-Update	DE63
11.1 Übertragung (OTA)	DE63
11.2 Software-Update vom PC	DE67
12. Systeminformationen	DE68
12.1 Status	DE68
12.2 Signalerkennung	DE68
13. Spiele	DE69
14. Bedienung des TV mit der Fernbedienung	DE70
15. Menü-Übersicht	DE79
16. Fehlerbehebung	DE80
16.1 Fehlerbehebung	DE80
16.2 Fehlermeldungen	DE81
17. Technische Daten	DE82
18. Glossar	DE84
19. Service und Support	DE85

1. Vor Inbetriebnahme des Receivers

In diesem Kapitel finden Sie ausführliche Informationen zu dem Gerät und dem Zubehör.

1.1 Lieferumfang

Überprüfen Sie die Lieferung auf Vollständigkeit, bevor Sie den Receiver in Betrieb nehmen.



Fernbedienung



Bedienungsanleitung

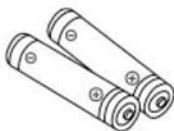

Batterien



HF-Kabel

Hinweis:

- Wenn sich längere Zeit keine Batterien in der Fernbedienung befinden, können Fehler auftreten. Lassen Sie deshalb immer die Batterien in der Fernbedienung.
- Im Lieferumfang ist keine aktive Antenne enthalten.

Achtung: Wenden Sie sich zum Einbau einer Festplatte an Ihren Fachhändler.

Das Unternehmen haftet nicht für Probleme, die durch den Einbau von Festplatten durch den Anwender verursacht werden.

Die folgenden Festplatten sind am besten für dieses Produkt geeignet: Seagate ST340015ACE (40GB) oder Maxtor 2F040L0 (40GB).

Dieser Receiver bietet bis zu 80 GB Festplattenspeicher. Das Unternehmen haftet nicht für Probleme, die durch den Einbau von Festplatten mit mehr als 80 GB verursacht werden.

1. Vor Inbetriebnahme des Receivers

1.2 Vorderseite

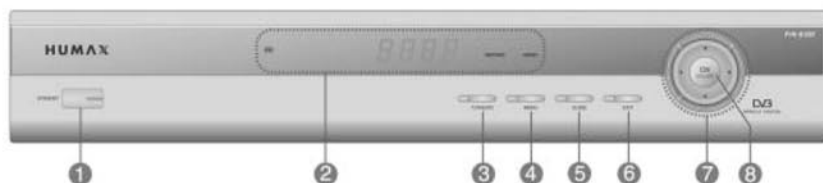

1. STANDBY-Taste

Umschalten zwischen Normalbetrieb und Standby-Modus.

2. Sensor, Anzeige und LED

IR

Befehlsanzeige der Infrarot-Fernbedienung. Diese Anzeige leuchtet kurz auf, wenn ein Befehl der Fernbedienung empfangen wird.

Ziffern-LED-Anzeige

Hier wird der aktuelle Kanal angezeigt, bzw. verschiedene Menüfunktionen.

RECORD-LED

Zeigt an, dass das Gerät sich im Aufzeichnungsmodus befindet.

RADIO-LED

Zeigt an, dass das Gerät sich im Radio-Modus befindet.

3. TV/RADIO-Taste

Umschalten zwischen TV- und Radio-Modus.

4. MENU-Taste

Anzeigen des Hauptmenüs.

5. GUIDE-TASTE

Anzeigen der Elektronischen Programmzeitschrift.

6. EXIT-Taste

Schließen des Hauptmenüs oder der Elektronischen Programmzeitschrift.

7. PFEILTASTEN

Umschalten des Kanals oder Bewegen des Cursors im Menü nach oben/unten/links/rechts.

8. OK/CH.List-Taste

Auswählen eines Menüs oder Bestätigen einer ausgewählten Option. Aufrufen der Kanalliste während des Betriebs.

1.3 Rückseite

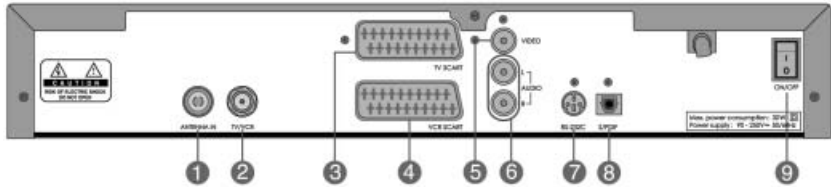

1. ANTENNA IN

Anschließen einer Antenne an die Antennenanschlussbuchse am Receiver.

2. TV / VCR

Ausgang für das HF-Signal des Receivers zum Anschluss an den Antenneneingang (HF-Eingang) eines Fernsehgeräts bzw. Videorekorders.

3. TV-SCART

Anschließen an ein TV mithilfe eines SCART-Kabels.

4. VCR-SCART

Anschließen an einen Videorekorder mithilfe eines SCART-Kabels.

5. VIDEO

Anschließen an TV oder Videorekorder mithilfe eines RCA-Kabels zur Ausgabe von Videosignalen.

6. AUDIO L/R

Anschließen an TV oder Videorekorder mithilfe eines RCA-Kabels zur Ausgabe von Audiosignalen.

7. RS-232C

Anschließen an den PC zur Aktualisierung der Gerätesoftware.

8. S/PDIF

Anschließen an einen digitalen Verstärker zur Ausgabe digitaler Audiosignale.

9. EIN/AUS

Ein- und Ausschalten.

1. Vor Inbetriebnahme des Receivers

1.4 Fernbedienung

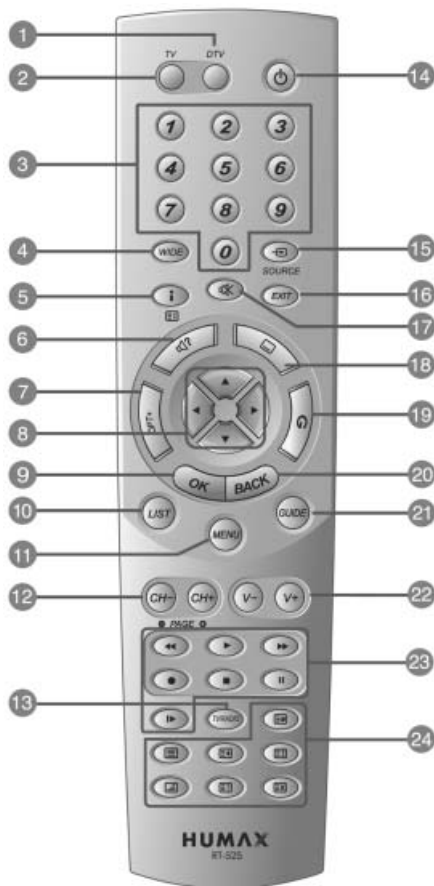

Hinweis: Diese Fernbedienung können Sie auch für Fernsehgeräte verwenden. Informationen zum Einstellen der Fernbedienung auf Ihr Fernsehgerät finden Sie in Kapitel 12. Im TV-Modus werden die STANDBY-Taste, AUX, die ZIFFERTASTEN (0-9) und die Tasten CH-/CH+, V-/V+ und MUTE unterstützt.

1. DTV

Verwenden der Fernbedienung für den Receiver.

2. TV

Verwenden der Fernbedienung für das Fernsehgerät.

3. ZIFFERTASTEN

Eingeben des TV/Radio-Kanals oder einer Menüoption.

4. WIDE (VERGRÖßERN)

Ändern des Anzeigeformats.

5. i (INFORMATION/INDEX)

Im normalen Anzeigemodus werden Kanal- und Programminformationen angezeigt. Springt zur Index-Seite im Videotext-Modus.

6. AUDIOKANAL

Anzeigen der Liste der Audiokanäle (Soundtracks).

7. OPT+ (OPTION)

Anzeigen der Kanalinformationen während des Betriebs.

8. PFEILTASTEN

Umschalten des Kanals oder Bewegen des Cursors im Menü nach oben/unten/links/rechts.

9. OK

Auswählen eines Menüs oder Bestätigen einer ausgewählten Option. Aufrufen der Kanalliste während des Betriebs.

10. LIST (LISTE)

Anzeigen der Kanalliste.

11. MENU

Anzeigen des Hauptmenüs.

12. CH-/CH+ und PAGE-/PAGE+

Umschalten von Kanälen bzw. Vor- und Zurückblättern.

13. TV/RADIO

Umschalten zwischen TV- und Radio-Modus.

14. STANDBY

Umschalten zwischen Normalbetrieb und Standby-Modus.

15. AUX/QUELLE

Steuert die TV-Eingabe im TV-Modus. Auswahl der Receiver-Ausgabe im DTV-Modus.

16. EXIT

Alle Bildschirmanzeigen (OSD: On-Screen Display) werden geschlossen.

17. MUTE

Stummschalten des Tons, d. h., der Ton wird vorübergehend abgeschaltet.

18. UNTERTITEL

Zeigt die Liste der verfügbaren Untertitelsprachen an.

19. G (Game), Spiel

Anzeigen des Spiels.

20. BACK

Zurück zum vorhergehenden Menü bzw. Bildschirm.

21. GUIDE

Anzeigen der Elektronischen Programmzeitschrift.

22. V- /V+

Regeln der Lautstärke.

**** FARBASTEN**

Auswählen der entsprechenden auf dem Bildschirm angezeigten Farboption.

1. Vor Inbetriebnahme des Receivers

23. WIEDERGABETASTEN

 **(SCHNELLER RÜCKLAUF)**

Programmrücklauf. Bei jedem Drücken der Taste wird die Geschwindigkeit erhöht (3 Stufen).

 **(WIEDERGABE)**

Programmwiedergabe.

 **(SCHNELLER VORLAUF)**

Schneller Vorlauf eines Programms. Bei jedem Drücken der Taste wird die Geschwindigkeit erhöht (3 Stufen).

 **(AUFZEICHNUNG)**

Programmaufzeichnung.

 **(STOP)**

Unterbrechen des Programms und Wechseln zum aktuellen Live-Programm.

 **(PAUSE)**

Unterbrechen des Programms.

 **(ZEITLUPE)**

Abspielen des Programms in Zeitlupe.

24. VIDEOTEXT

 **(UNTERSEITE)**

Suchen der Unterseite im Videotext-Modus. Befindet sich das Gerät nicht im Videotext-Modus, wird die aktuelle Zeit angezeigt.

 **(VIDEOTEXT EIN/AUS)**

Umschalten zwischen Videotext- und TV-Modus.

 **(VERDOPPELN)**

Verdoppelt die Schriftgröße des angezeigten Texts.

 **(BEIBEHALTEN)**

Beibehalten der aktuellen Seite ohne Aktualisierung.

 **(MIX)**

Anpassen der Transparenz des Videotextbildschirms.

 **(EINBLENDEN)**

Anzeigen versteckter Informationen.

 **(ABBRECHEN)**

Ausblenden des Videotexts mit Ausnahme der Seitenzahl.

2. Anschluss

In diesem Kapitel wird das Anschließen des Receivers beschrieben. Wählen Sie die für Ihren Bedarf am besten geeignete Variante.

Hinweis: Sollten beim Anschließen des Receivers Probleme auftreten, wenden Sie sich an Ihren Fachhändler.

2.1 Anschließen der Antenne

1. Anschließen von Fernsehgerät und Videorecorder

Verbinden Sie das Antennenkabel Ihres Fernsehers mit der Buchse **ANTENNA IN** auf der Rückseite des Receivers. Antennenkabel, HF-Kabel und Scart-Kabel werden entsprechend der nachstehenden Abbildung angeschlossen.

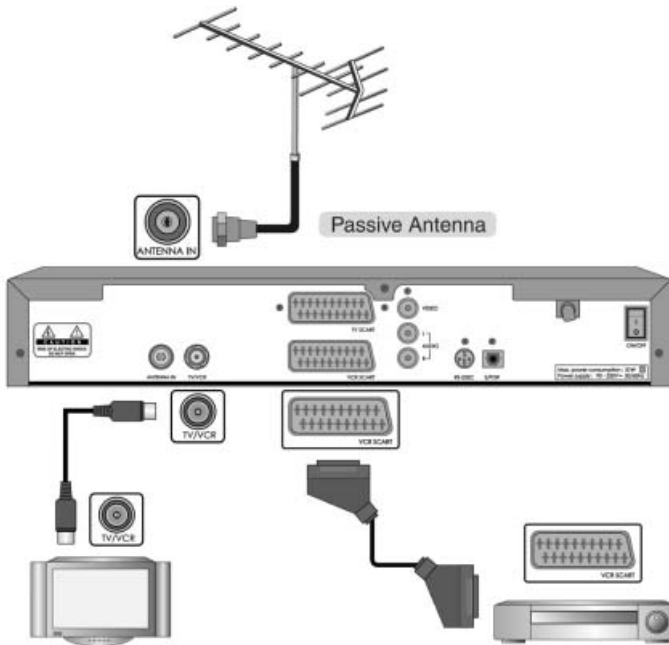

Achtung: Stellen Sie bei Verwendung einer passiven - Antenne sicher, dass für **Installation -Antennenstromversorgung** die Option **Aus** ausgewählt ist. Die Antenne kann Ihre Anlage beschädigen, wenn Sie die passive Antenne anschließen und bei **Antennenstromversorgung** die Option **Ein** ausgewählt ist. Weitere Informationen hierzu finden Sie in Kapitel 10.4.

2. Anschluss

2. HiFi-Anlage I anschließen

Schließen Sie die Ausgänge des Receivers an die entsprechenden Eingänge Ihrer HiFi-Anlage an. (Linken Audio-Ausgang an linken Audio-Eingang, rechten Audio-Ausgang an rechten Audio-Eingang).

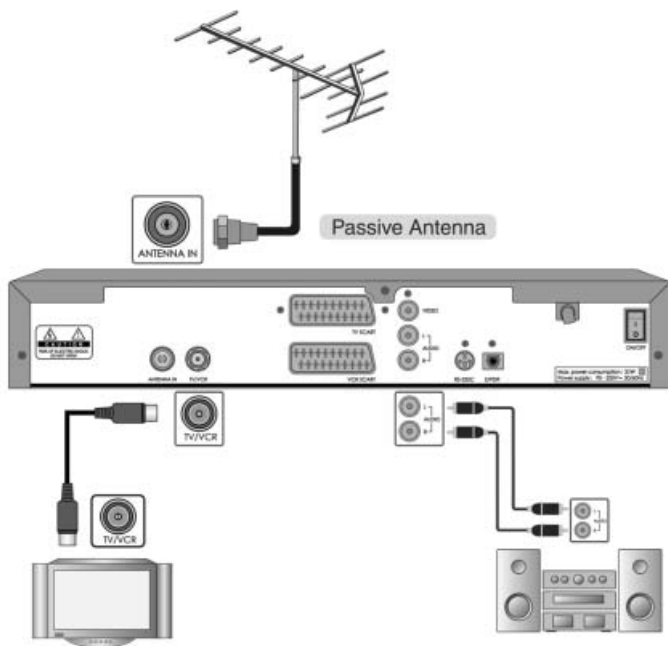

3. HiFi-Anlage II anschließen

Für eine digitale Audiowiedergabe müssen Sie den optischen S/PDIF-Ausgang mit dem Dolby-Digital-Decoder verbinden. Gehen Sie dazu wie folgt vor:

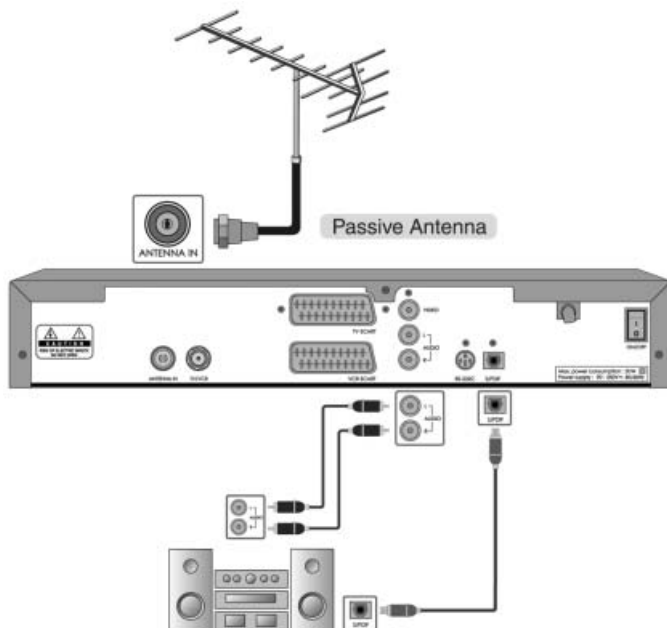



2. Anschluss

2.2 Einschalten des Geräts

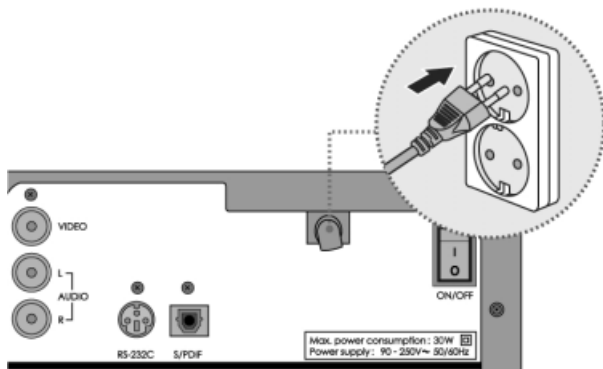
1. Stecken Sie den Netzstecker des Receivers in eine Netzsteckdose. Schalten Sie das Gerät mit der Einschalttaste ein. Diese befindet sich links auf der Rückseite. Vergewissern Sie sich, dass die LED-Anzeige des Standby-Modus rot leuchtet.





2. Drücken Sie die Taste **DTV** (), um den Receiver über die Fernbedienung zu steuern.
3. Drücken Sie die Taste **STANDBY** () auf der Fernbedienung oder am Receiver.



3. Installationsassistent

Wenn Sie Ihren Receiver nach dem Kauf zum ersten Mal einschalten, wird der Installationsassistent automatisch gestartet. Der Installationsassistent hilft Ihnen mit seiner einfachen Struktur und Menüführung dabei, die nötigen Einstellungen vorzunehmen. Nachdem Sie den Installationsassistenten ausgeführt haben, können Sie TV- und Radio-Programme empfangen.

Hinweis: Wenn Sie die Taste **BACK** () drücken oder **Back** wählen und die Taste **OK** () drücken, während der Installationsassistent läuft, können Sie zur vorherigen Ansicht zurückkehren.

3.1 Sprache

Wählen Sie die gewünschte Sprache mit der Taste **▲/▼** aus der Liste aus und drücken Sie die Taste **OK** () oder die Taste **▶** , um die ausgewählte Sprache als voreingestellte Sprache zu speichern.

Hinweis: Die Anzeigesprache kann je nach Land variieren.



3.2 Einstellung des Gebiets

Sie können ein Gebiet auswählen.

Wählen Sie das gewünschte Gebiet mit der Taste **▲/▼** aus der Liste aus und drücken Sie die Taste **OK** () oder **▶** .

Wählen Sie **Nächstes** mit der Taste **▲/▼** und drücken Sie die Taste **OK** () , um mit dem nächsten Schritt fortzufahren.



3. Installationsassistent

3.3 Antenneneinstellung

Sie können die Antennenstromversorgung auswählen.

Drücken Sie die Taste **OK** () oder die Taste **►** und wählen Sie **Ein oder Aus**.

Ein 5 V-Stromversorgung über das Kabel der aktiven Antenne.

Aus Keine Stromversorgung.

Wählen Sie **Nächstes** mit der Taste **▲/▼** und drücken Sie die Taste **OK** (), um den **Automatischen Suchlauf** zu starten.

Warten Sie, bis der Automatische Suchlauf beendet ist. Um den Automatischen Suchlauf zu unterbrechen, drücken Sie die Taste **OK** ().



Nach dem Unterbrechen oder der Beendigung des Automatischen Suchlaufs müssen Sie **Speichern** drücken, um die Suchergebnisse zu speichern und mit dem nächsten Schritt fortzufahren.



3.4 Uhrzeit-Einstellung

Sie können die aktuelle Uhrzeit einstellen.

Drücken Sie die Taste **OK** () oder die Taste **►**, um die Werte für den **GMT-Ausgleich** anzuzeigen.

Wählen Sie den gewünschten Wert für den GMT-Ausgleich mit der Taste **▲/▼** und drücken Sie die Taste **OK** (), um die aktuelle Zeit einzustellen. Wählen Sie dann **Nächstes** mit der Taste **▲/▼** und drücken Sie die Taste **OK** (), um den Installationsassistenten zu beenden.

Hinweis: Die Standardeinstellung ist **Auto**.. Wenn der GMT-Ausgleich auf Auto steht, stellt er sich automatisch entsprechend Ihrem jeweiligen Land ein. Sollte die Uhrzeit dennoch **NICHT** korrekt sein, können Sie den GMT-Ausgleich entsprechend Ihrer lokalen Zeit ändern.

Achtung: Wenn Sie die Taste **EXIT** () drücken, während der Installationsassistent läuft, werden die vorherigen Eingabeinformationen gespeichert und der Installationsassistent wird beendet.



4. Grundlegende Bedienung

In diesem Kapitel werden z. B. das Umschalten von Kanälen, die Regelung der Lautstärke sowie weitere grundlegende Funktionen erklärt.

4.1 Programmwahl

Sie haben folgende Möglichkeiten, um zwischen Kanälen umzuschalten:

1. Drücken Sie die Taste **CH/CH+** (CH-/CH+).
2. Geben Sie die gewünschte Kanalnummer mit den **ZIFFERTASTEN** (0-9) direkt ein.
3. Drücken Sie die Taste **TV/RADIO** (TV/RADIO), um zwischen Radio- und Fernsehkanälen umzuschalten.

Hinweis: Sie können die Kanäle auch mit der Elektronischen Programmzeitschrift oder der Kanalliste auswählen. Weitere Informationen dazu finden Sie in Kapitel 7 und 8.

4.2 Lautstärkeregelung

1. Mit den Tasten **V-IV+** (V-/V+) können Sie die Lautstärke regeln.
2. Mit der Taste **MUTE** (MUTE) können Sie den Ton vorübergehend abschalten.

Hinweis: Beim Umschalten des Kanals bleibt die Stummschaltung aktiviert.

4.3 Videotext

Wenn der Kanal Videotext unterstützt, wird in der Info-Box das Videotext-Symbol (TV) angezeigt. Mit der Taste **VIDEOTEXT EIN/AUS** (TV) gelangen Sie in den Videotext-Modus. Mit der Taste **UNTERTITEL** (SUBTITLE) können Sie ebenfalls Videotext anzeigen.







1. Verwendung des Videotext-Menüs

1. Drücken Sie im Videotext-Modus die Taste **MENU** (MENU), um den Videotext anzuzeigen.
2. Wählen Sie die gewünschte Videotextfunktion mit der Taste **◀/▶**.
3. Drücken Sie die Taste **OK** (OK).





4. Grundlegende Bedienung

Videotext-Funktionen

-  **Index** Zur Indexseite zurückkehren. Wenn keine Indexseite vorhanden ist, zu Seite 100 springen.
-  **Unterseite** Suchen der Unterseite mithilfe des Codes, den der Benutzer eingibt. Befindet sich das Gerät nicht im Videotext-Modus, wird die aktuelle Zeit angezeigt.
-  **MIX** Anpassen der Transparenz des Videotextbildschirms.
-  **Abbrechen** Ausblenden des Videotexts mit Ausnahme der Seitenzahl.
-  **Einblenden** Anzeigen versteckter Informationen.
-  **Verdoppeln** Verdoppelt die Schriftgröße des angezeigten Texts.
-  **Seite beibehalten** Beibehalten der aktuellen Seite ohne Aktualisierung.



2. Anzeigen der Videotextseiten

1. Geben Sie mit den **ZIFFERTASTEN** (0-9) die gewünschte Seitenzahl ein, um direkt zu der jeweiligen Seite zu gelangen.
2. Mit der Taste **▲** können Sie zur nächsten Seite blättern.
3. Mit der Taste **▼** können Sie zur vorherigen Seite blättern.
4. Durch Drücken der Taste **CH-/CH+** (/) können Sie die Seiten vor- und zurückblättern.
5. Mit der Taste **BACK** () gelangen Sie zu den letzten sieben Seiten, die Sie aufgerufen haben.



4.4 Ändern der Untertitelsprache

Falls der eingestellte Sender Untertitel sendet, können Sie auswählen, in welcher Sprache die Untertitel angezeigt werden.

1. Drücken Sie die Taste **UNTERTITEL** (), um die Liste der verfügbaren Untertitelsprachen anzuzeigen.
2. Wählen Sie mit den Tasten **▲/▼** die gewünschte Untertitelsprache aus und bestätigen Sie mit der Taste **OK** (). Die Untertitel werden in der ausgewählten Sprache am unteren Rand des Bildschirms eingeblendet.
3. Sollen keine Untertitel angezeigt werden, wählen Sie in der Liste der verfügbaren Untertitelsprachen die Option **AUS**.



Hinweis: Sie können eine Untertitelsprache als Standard festlegen. Drücken Sie dazu die Taste **MENU** und öffnen Sie das **Menü Einstellungen - Spracheinstellung - Untertitelsprache**.

4.5 Ändern der Audio-Sprache

Falls das aktuelle Programm in mehreren Audio-Sprachen verfügbar ist, können Sie auswählen, in welcher Sprache das Programm wiedergegeben wird.

1. Drücken Sie die Taste **AUDIOKANAL** (), um die verfügbaren **Audiokanäle anzuzeigen**.
2. Mit der Taste **▲/▼** können Sie die gewünschte Audio-Sprache wählen und sofort aktivieren.
3. Stellen Sie mit der Taste **◀/▶** die Audiobalance (Links, Rechts, Stereo) ein.



Hinweis:

- Sie können eine Audio-Sprache als Standard festlegen. Drücken Sie dazu die Taste **MENU** und öffnen Sie das **Menü Einstellungen - Spracheinstellung - Audio-Sprache**.
- Falls das Programm in Dolby Digital ausgestrahlt wird, können Sie die Audiobalance (Links, Rechts, Stereo) nicht verändern.

4. Grundlegende Bedienung

4.6 Programminformationen (Info-Box)

Immer wenn Sie den Kanal wechseln, werden die Programminformationen für kurze Zeit eingeblendet. Außerdem können Sie die Informationen zum aktuellen Programm mit der Taste i (Info) anzeigen. Um die Info-Box wieder auszublenden, drücken Sie die Taste **EXIT** (EXIT).

1. Allgemeine Informationen

Folgende allgemeine Informationen können angezeigt werden:

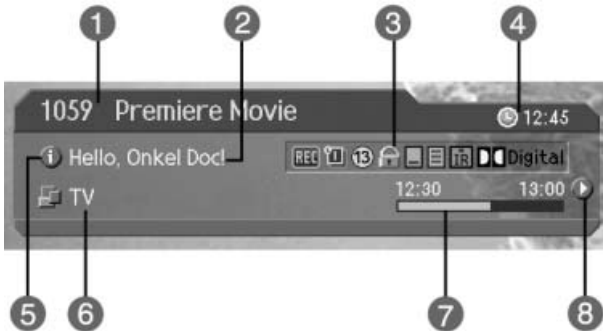

1. Kanalnummer und Kanalname
2. Titel der Sendung
3. Symbole



Wird nur angezeigt, wenn diese Sendung aufgezeichnet wird.



Wird nur angezeigt, wenn diese Sendung vorgemerkt wurde.



Mindestalter. Gibt an, ab welchem Alter die Sendung geeignet ist.



Wird nur angezeigt, falls der Kanal gesperrt ist.



Wird angezeigt, falls der Kanal verschlüsselt ist.



Wird angezeigt, falls Untertitel verfügbar sind.



Wird angezeigt, falls Videotext verfügbar ist.



Wird angezeigt, falls die Sendung in Dolby Digital ausgestrahlt wird.

4. Aktuelle Zeit
5. Ausführliche Programminformationen (sofern vorhanden).
6. Channel-Looping-Modus und Kanalliste: Wenn Sie über die Option **Menü - Kanäle bearbeiten - Kanalschalt-Modus Innerhalb der aktuellen Kanalliste** wählen, werden das Channel-Looping-Symbol und die von Ihnen gewählte Kanalliste angezeigt.
7. Sendezeit und Ablaufstatus: Zeigt die Anfangszeit der Sendung sowie den Programmablaufstatus an.
8. Informationen zur nachfolgenden Sendung (sofern die entsprechenden Informationen vorhanden sind). Drücken Sie die Taste ►, um die Informationen zur nachfolgenden Sendung anzuzeigen.

Hinweis: Sind keine Programminformationen verfügbar, wird nichts angezeigt.

2. Detaillierte Programminformationen

Sie können ausführliche Informationen zur aktuellen Sendung aufrufen. Drücken Sie dazu die Taste **i** (), mit der die Info-Box aufgerufen wird.

Hinweis:

- Um die Info-Box wieder auszublenden, drücken Sie die Taste **i** () erneut.
- Falls die detaillierten Programminformationen mehr als eine Seite umfassen, können Sie mit der Taste **▲/▼** vor- und zurückblättern.



4. Grundlegende Bedienung





4.7 Optionsliste

Sie können ausführliche Informationen zum aktuellen Kanal anzeigen, überprüfen und bei Bedarf ändern.

Hinweis: Um die Optionsliste anzuzeigen, drücken Sie die Taste **OPT+** (), während die Kanalliste angezeigt wird. Um eine der Funktionen in der **Optionsliste** auf den Kanal anzuwenden, setzen Sie den Cursor in die entsprechende Zeile.

1. Hinzufügen eines Kanals zu einer Favoritengruppe

Sie können den aktuellen Kanal sofort einer Favoritengruppe hinzufügen. Ein Kanal kann auch mehreren Favoritengruppen hinzugefügt werden.





1. Drücken Sie die Taste **OPT+** ().
2. Wählen Sie die Menüzeile **Favoriten** mit der Taste **▲/▼** aus und bestätigen Sie mit der Taste **▶** oder **OK** ().
3. Wählen Sie mit der Taste **▲/▼** eine **Favoritengruppe** aus und drücken Sie die Taste **OK** (), um das Programm dieser Favoritengruppe hinzuzufügen.
4. Um den Kanal wieder aus der Gruppe zu entfernen, markieren Sie die entsprechende **Favoritengruppe** und drücken Sie erneut die Taste **OK** ().
5. Mit der Taste **◀** kehren Sie zum übergeordneten Menü zurück. Die Änderungen werden automatisch gespeichert.

Hinweis: Ausführliche Informationen zum Umbenennen einer Favoritengruppe und zum Organisieren aller Kanäle in Favoritengruppen finden Sie in **Kapitel 7**.



2. Sperren/Entsperren von Programmen

Sie können den aktuell eingeschalteten Kanal sperren bzw. entsperren.



1. Drücken Sie die Taste **OPT+** ().
2. Wählen Sie die Menüzeile **Sperren** mit der Taste **▲/▼** aus und drücken Sie die Taste **▶** oder **OK** ().
3. Wählen Sie die Option **Sperren** mit der Taste **▲/▼** aus und bestätigen Sie mit der Taste **OK** ().
4. Wählen Sie die Option **Entsperren** mit der Taste **▲/▼** aus und bestätigen Sie mit der Taste **OK** ().
5. Sie werden aufgefordert, Ihr Passwort einzugeben. Geben Sie das Passwort ein, um den Kanal zu entsperren.
6. Mit der Taste **◀** kehren Sie zum übergeordneten Menü zurück. Die Änderungen werden automatisch gespeichert.

Hinweis: Wenn Sie ein gesperrtes Programm auswählen möchten, müssen Sie das Passwort eingeben. Das voreingestellte Passwort ist "0000".



3. Löschen von Kanälen

Sie können den aktuell eingeschalteten Kanal löschen.

1. Drücken Sie die Taste **OPT+** ().
2. Wählen Sie **Löschen** mit der Taste **▲/▼** und drücken Sie die Taste **OK** () oder die Taste **▶**.
3. Wählen Sie im Bestätigungsfeld **Ja** und drücken Sie die Taste **OK** ().
4. Geben Sie mit den **ZIFFERTASTEN** (0-9) das Passwort ein, um den aktuellen Kanal zu löschen und zum nächsten Kanal umzuschalten.

Hinweis: Das voreingestellte Passwort ist "0000".



5. Zeitversetzte Aufzeichnung

Das aktuelle Programm wird automatisch temporär auf der Festplatte Ihres Geräts gespeichert. Daher stehen Ihnen Funktionen wie zum Beispiel Rücklauf, schneller Vorlauf, Wiederholung und Pause zur Verfügung.

5.1 Zeitbalken

Wenn Sie während einer Fernsehsendung die Wiedergabetasten auf der Fernbedienung drücken, wird der Zeitbalken am unteren Bildschirmrand eingeblendet.

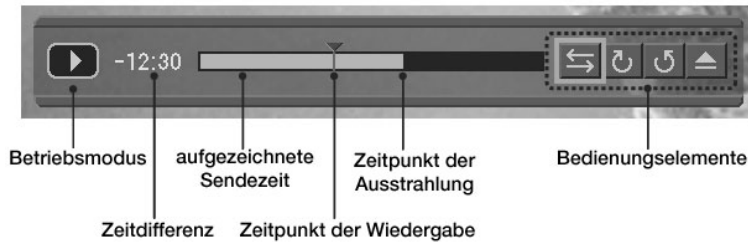

Der Zeitbalken zeigt den aktuellen Betriebsmodus an, die Zeitdifferenz zwischen der Ausstrahlung und der Wiedergabe des Programms sowie eine Mengenangabe der temporär aufgezeichneten Programme. Auf der rechten Seite verfügt der Zeitbalken außerdem über 4 Funktionstasten für die zusätzlichen Time Shift-Funktionen.

5.2 Pause

Wenn Sie auf der Fernbedienung die Taste **PAUSE** (⏸) drücken, wird das aktuelle Programm unterbrochen. Durch Drücken der Taste **PLAY** (▶) oder erneutes Drücken der Taste **PAUSE** (⏸) wird die Programmwiedergabe ab diesem Punkt fortgesetzt.



Hinweis:

Durch eine Pause entsteht eine Zeitdifferenz zwischen dem Zeitpunkt der Ausstrahlung und dem Zeitpunkt der Wiedergabe. Die Zeitdifferenz entspricht der Dauer der Pause. Diese Zeitdifferenz wird Ihnen durch den Zeitbalken angezeigt. Andere Funktionen wie Zeitlupe und Rücklauf führen ebenfalls zu einer Zeitdifferenz.

Durch Drücken der Taste **STOP** (■) können Sie die Zeitdifferenz löschen und das aktuelle Live-Programm anzeigen.

5.3 Schneller Rücklauf zu zurückliegenden Szenen

Drücken Sie die Taste **FAST REWIND** (⏮) auf der Fernbedienung, um sich zurückliegende Szenen erneut anzusehen. Die Rücklaufgeschwindigkeit erhöht sich bei jedem Drücken der Taste **FAST REWIND** (⏮) in drei Geschwindigkeitsstufen.

Durch Drücken der Taste **PLAY** (▶) können Sie den Rücklauf beenden. Das Programm wird dann in normaler Geschwindigkeit angezeigt.

Hinweis: Der Rücklauf ist maximal bis zu dem Zeitpunkt möglich, an dem Sie zum aktuellen Kanal umgeschaltet haben. Wenn dieser Punkt beim Rücklauf erreicht ist, wird die Sendung ab diesem Zeitpunkt in normaler Geschwindigkeit wiedergegeben.



5.4 Schneller Vorlauf zu nachfolgenden Szenen

Drücken Sie die Taste **FAST FORWARD** (⏭) auf der Fernbedienung für den schnellen Vorlauf des Programms. Die Vorlaufgeschwindigkeit erhöht sich bei jedem Drücken der Taste **FAST FORWARD** (⏭) in drei Geschwindigkeitsstufen.

Durch Drücken der Taste **PLAY** (▶) können Sie den Vorlauf beenden. Das Programm wird dann in normaler Geschwindigkeit angezeigt.

Hinweis: Der schnelle Vorlauf ist nur verfügbar, wenn zwischen Ausstrahlung und Wiedergabe eine zeitliche Differenz liegt (z. B. durch Verwendung der Funktionen Pause, Zeitlupe oder Rücklauf). Der schnelle Vorlauf ist maximal bis zu der Stelle möglich, die momentan ausgestrahlt wird. Wenn dieser Punkt beim schnellen Vorlauf erreicht ist, wird die Sendung ab diesem Zeitpunkt in normaler Geschwindigkeit wiedergegeben.



5.5 Zeitlupe

Durch Drücken der Taste **SLOW MOTION** (⏪) wird das aktuelle Programm in Zeitlupe wiedergegeben.

Durch erneutes Drücken der Taste **SLOW MOTION** (⏪) erfolgt die Programmwiedergabe wieder mit normaler Geschwindigkeit.

5.6 Aufzeichnung

Drücken Sie auf der Fernbedienung die Taste **REC** (Ⓜ), wenn Sie mit der Aufzeichnung des aktuellen Programms beginnen möchten. Während die Funktion der Zeitversetzten Aufzeichnung (Time Shift) das Programm temporär aufzeichnet, wird das Programm mit der Aufzeichnungsfunktion (Record) permanent gespeichert, so dass Sie das aufgezeichnete Programm jederzeit abspielen können. Weitere Informationen zur Aufzeichnung, siehe **Kapitel 6**.

5. Zeitversetzte Aufzeichnung

5.7 Weitere Time Shift-Funktionen des Zeitbalkens

Mit den 4 Funktionstasten auf der rechten Seite des Zeitbalkens können Sie weitere Time Shift-Funktionen ausführen.

1. Direct Jump (Springen)

Wählen Sie **DIRECT JUMP** (⏮) und drücken Sie anschließend die Taste **OK** (OK). Ein beweglicher Pfeil erscheint im Fortschrittsbalken. Verschieben Sie diesen Pfeil mithilfe der Taste ◀/▶ an die gewünschte Zeitposition und bestätigen Sie mit der Taste **OK** (OK). Die Programmwiedergabe beginnt dann an diesem Zeitpunkt.

2. Skip (Überspringen)

Wählen Sie **SKIP** (⏭) und drücken Sie die Taste **OK** (OK), um ausgehend vom aktuellen Abspielzeitpunkt 30 Sekunden in die Zukunft zu springen.

Die Skip-Funktion können Sie nur verwenden, wenn eine Zeitdifferenz zwischen dem Zeitpunkt des Abspielens und dem Zeitpunkt der Ausstrahlung besteht. Beträgt diese Zeitdifferenz weniger als 30 Sekunden, wird das Programm beginnend mit dem gegenwärtigen Ausstrahlungszeitpunkt angezeigt.

3. Wiederholung

Wählen Sie **REPLAY** (⏮) und drücken Sie die Taste **OK** (OK), um die letzten 7 Sekunden des aktuellen Programms zu wiederholen. Nach Beendigung der Wiederholung wird das Programm von diesem Punkt ausgehend normal abgespielt.

4. Anzeigen der Aufnahmeliste (Playlist)

Wählen Sie **PLAYLIST** (📄) und drücken Sie die Taste **OK** (OK), um die Liste der aktuell gespeicherten Sendungen anzuzeigen.

Wählen Sie die gewünschte Sendung und drücken Sie die Taste **OK** (OK), um die Sendung wiederzugeben.

Bei der Programmwiedergabe können Sie die Time Shift-Funktionen mithilfe der Wiedergabetasten vergleichbar den Funktionen eines Videorekorders einsetzen.

Durch Drücken der Taste **STOP** (⏹) können Sie die Wiedergabe des gespeicherten Programms beenden und zum aktuellen Live-Programm zurückkehren.



6. Aufzeichnung und Wiedergabe

Sie können Programme ohne externe Geräte aufzeichnen, wie zum Beispiel einen Videorekorder

6.1 Sofortaufnahme

Drücken Sie auf der Fernbedienung die Taste **REC** (), um das aktuelle Programm sofort aufzuzeichnen.





Drücken Sie die Taste **STOP** (), wenn Sie die Aufzeichnung unterbrechen möchten.

Hinweis:

- Während der Aufzeichnung können Sie den Kanal nicht umschalten oder zu einer Liste oder einem Menübildschirm wechseln.
- Überprüfen Sie vor Beginn der Aufzeichnung, ob auf der Festplatte ausreichend Speicherplatz frei ist. Wenn der gesamte Speicherplatz belegt ist, wird die Aufnahme automatisch beendet. Für eine Stunde Aufnahmezeit benötigen Sie bis zu 3 GB freien Festplattenspeicher. Der benötigte Speicherplatz für eine Stunde Aufnahmezeit kann je nach Sendung verschieden sein.
- Sie können sowohl Radiosendungen als auch TV-Sendungen aufzeichnen.

6.2 Vormerken einer Aufzeichnung



Sie können Sendungen vormerken und automatisch aufnehmen. Verwenden Sie dazu das **Menü Aufnahme - Vormerkungen** oder die **elektronische Programmzeitschrift**. Ausführliche Informationen zum Erstellen von Vormerkungen mit der elektronischen Programmzeitschrift finden Sie in **Kapitel 8**.

1. Drücken Sie die Taste **MENU** ().
2. Wählen Sie **Aufzeichnung** mit der Taste **▲/▼** und drücken Sie die Taste **OK** () oder **▶**.
3. Wählen Sie die Option **Vormerkungen** (Recording Schedule) mit der Taste **▲/▼** und bestätigen Sie mit der Taste **OK** () oder **▶**. Die Liste der Vormerkungen wird auf dem Bildschirm angezeigt.
4. Wählen Sie ein leeres Feld aus und drücken Sie die Taste **OK** (), um eine neue Vormerkung hinzuzufügen.
5. Wählen Sie die Liste der Vormerkungen und drücken Sie die Taste **OK** (), um vorhandene Vormerkungen zu bearbeiten.



6. Aufzeichnung und Wiedergabe

1. Hinzufügen von Vormerkungen

1. Geben Sie die **Kanalnummer** mit den **ZIFFERTASTEN** (0-9) ein. Der Kanalname ändert sich automatisch entsprechend der eingegebenen Kanalnummer.
2. Geben Sie die **Anfangszeit** mit der Taste **◀/▶** und den **ZIFFERTASTEN** (0-9) ein.
3. Geben Sie die **Endzeit** mit der Taste **◀/▶** und den **ZIFFERTASTEN** (0-9) ein.
4. Wählen im Modus **Wiederholen** mit der Taste **◀/▶** eines der Intervalle **Einmal, Täglich, Wöchentlich** aus.
5. Aktivieren Sie die **Programmsperre** mit der Taste **◀/▶**.
6. Wählen Sie **Speichern** und drücken Sie die Taste **OK** (), wenn Sie die Bearbeitung abgeschlossen haben.
7. Wählen Sie **Abbrechen** und drücken Sie die Taste **OK** (), um die Vormerkung abzubrechen.





Hinweis:

- Sie können 20 Sendungen zur Aufzeichnung vormerken.
- Falls sich eine Vormerkung mit einer vorhandenen Vormerkung überschneidet, müssen Sie die Vormerkungen entsprechend anpassen.
- Falls es sich bei einer Vormerkung um einen gesperrten Kanal, einen Kanal mit gesperrter Sendezeit oder um einen Kanal mit Kindersicherung handelt, müssen Sie Ihr Passwort eingeben.

2. Vormerkungen bearbeiten

Geben Sie mit der auf dem Bildschirm angezeigten Tastatur den Namen einer neuen **Sendung** ein.

1. Geben Sie die **Anfangszeit** mit der Taste **◀/▶** und den **ZIFFERTASTEN** (0-9) ein.
2. Geben Sie die **Endzeit** mit der Taste **◀/▶** und den **ZIFFERTASTEN** (0-9) ein.
3. Wählen im Modus **Wiederholen** mit der Taste **◀/▶** eines der Intervalle **Einmal, Täglich, Wöchentlich** aus.
4. Aktivieren Sie die **Programmsperre** mit der Taste **◀/▶**.
5. Wählen Sie **Löschen** und drücken Sie die Taste **OK** (), um eine Vormerkung zu löschen. Diese Funktion ist nur verfügbar, wenn der Modus **Sperren** deaktiviert ist.
6. Wählen Sie **Abbrechen** und drücken Sie die Taste **OK** (), um die Bearbeitung abzubrechen.
7. Wählen Sie **Speichern** und bestätigen Sie mit der Taste **OK** (), um die Bearbeitung abzuschließen.

Hinweis: Wenn Sie für eine Vormerkung die Option **Sperren** aktiviert haben, müssen Sie Ihr Passwort eingeben, wenn Sie die aufgezeichnete Sendung wiedergeben möchten.

6.3 Programmwiedergabe

Wählen Sie die gewünschte Sendung aus der Liste der aufgezeichneten Sendungen aus und drücken Sie die Taste **PLAY** (▶), um die aufgezeichnete Sendung wiederzugeben.

Die Liste der durch Sofortaufnahme oder Vormerkungen aufgezeichneten Sendungen können Sie mit der Menüoption **Menü - Aufnahme - Aufgezeichnete Programme** anzeigen. Außerdem können Sie während einer Sendung die Liste der aufgezeichneten Sendungen mit der Option **PLAYLIST** (📁) aufrufen, die sich auf der rechten Seite des Zeitbalkens befindet.

1. Drücken Sie die Taste **MENU** (☰).
2. Wählen Sie **Aufzeichnung** mit der Taste ▲/▼ und drücken Sie die Taste **OK** (⏏) oder ▶.
3. Wählen Sie **Aufgezeichnete Programme** mit der Taste ▲/▼ und drücken Sie die Taste **OK** (⏏) oder ▶, um die Liste der aufgezeichneten Sendungen anzuzeigen.
4. Wählen Sie die Sendung, die Sie wiedergeben möchten, mit der Taste ▲/▼ und drücken Sie die Taste **PLAY** (▶), um die Programmwiedergabe zu starten.
5. Drücken Sie die Taste **STOP** (⏏), um die Wiedergabe zu beenden und zum aktuellen Live-Programm zu wechseln.
6. Während der Wiedergabe stehen Ihnen mit den verschiedenen Time Shift-Funktionen ähnliche Funktionen wie bei einem Videorekorder zur Verfügung (Rücklauf, Vorlauf, Zeitlupe, Pause, Skip und Wiederholung). Verwenden Sie dazu die Wiedergabetasten der Fernbedienung oder die zusätzlichen Tasten auf der rechten Seite des Zeitbalkens.







Hinweis: Ausführliche Informationen zu den mit einem Videorekorder vergleichbaren Time Shift-Funktionen finden Sie in **Kapitel 5**.

6. Aufzeichnung und Wiedergabe

6.4 Bearbeiten von Aufzeichnungen

Um die Programminformationen zu bearbeiten, wählen Sie die Menüoption **Menü - Aufzeichnung - Aufgezeichnete Programme** und anschließend die gewünschte Aufzeichnung.

1. Drücken Sie die Taste **MENU** ().
2. Wählen Sie die Option **Aufzeichnung** mit der Taste **▲/▼** und drücken Sie die Taste **OK** () oder **▶**.
3. Wählen Sie **Aufgezeichnete Programme** mit der Taste **▲/▼** und drücken Sie die Taste **OK** () oder **▶**. Die Liste der aufgezeichneten Sendungen wird angezeigt.
4. Wählen Sie die gewünschte Sendung und drücken Sie die Taste **OK** (), um den Bearbeitungsbildschirm anzuzeigen.





Hinweis: Wenn Sie während der Programmwiedergabe die Taste **i** () drücken, erscheint die Info-Box mit Informationen zu dem aufgezeichneten Programm.

1. Löschen einer Aufzeichnung

Wählen Sie im Bearbeitungsfeld **Löschen** und drücken Sie die Taste **OK** ().

2. Den Namen eines aufgezeichneten Programms ändern

1. Wählen Sie im Bearbeitungsbildschirm **Programm** und drücken Sie die Taste **OK** (), um die Tastatur auf dem Bildschirm anzuzeigen.
2. Geben Sie mit der Tastatur den gewünschten Programmnamen ein **▲/▼/◀/▶** und **drücken Sie die Taste OK** ().
3. Wählen Sie **OK** und drücken Sie dann die Taste **OK** (), um den Vorgang abzuschließen.





3. Aufzeichnung vor dem Löschen schützen

1. Wählen Sie im Bearbeitungsbildschirm **Schützen** und drücken Sie die Taste **OK** () oder **▶**, um den Schutz zu **Aktivieren** oder zu **Deaktivieren**.
2. Um den Status von Aktivieren auf Deaktivieren zu ändern, müssen Sie Ihr Passwort eingeben.

Hinweis: Wenn für ein Programm die Schutzoption auf **Aktivieren** eingestellt ist, können Sie das Programm nicht löschen. Wenn Sie ein geschütztes Programm löschen möchten, müssen Sie deshalb diese Option auf **Deaktivieren** einstellen.







4. Sperren einer Aufnahme

1. Wählen Sie im Bearbeitungsbildschirm **Sperren** und drücken Sie die Taste **OK** () oder  , um die Sperre zu **Aktivieren** oder zu **Deaktivieren**.
2. Um den Status von Aktivieren auf Deaktivieren zu ändern, müssen Sie Ihr Passwort eingeben.

Hinweis: Wenn für ein Programm die Sperrfunktion auf **Aktivieren** eingestellt ist, müssen Sie Ihr Passwort eingeben, wenn Sie das Programm wiedergeben möchten.

6.5 Überprüfen der Festplatte

Sie können überprüfen, wie viel Speicherplatz auf der Festplatte noch frei ist. Bei Bedarf können Sie die Festplatte formatieren.

1. Drücken Sie die Taste **MENU** ().
2. Wählen Sie **Aufzeichnung** mit der Taste  /  und drücken Sie die Taste **OK** () oder  .
3. Wählen Sie **Festplattensteuerung (HDD Control)** mit der Taste  /  und drücken Sie die Taste **OK** () oder  .
4. Sie können prüfen, wie viel Speicherplatz auf der Festplatte belegt bzw. frei ist.
5. Wenn Sie alle auf der Festplatte gespeicherten Aufzeichnungen löschen und die Festplatte neu formatieren möchten, wählen Sie die Option **Formatieren** und bestätigen Sie mit der Taste **OK** ().
6. Wählen Sie im Bestätigungsfeld **Ja** und geben Sie Ihr Passwort ein, um die Festplatte zu formatieren.



Hinweis:

- Wenn Sie die Festplatte formatieren, werden alle Aufnahmen von der Festplatte gelöscht!
- Auch wenn Sie die Festplatte (z. B. wegen eines Defekts) aus dem Gerät genommen haben, können Sie immer noch Programme empfangen.



7. Kanalliste

Drei verschiedene Kanallisten stehen für die einfache und schnelle Kanalsuche zur Verfügung.

- TV** Liste aller TV-Kanäle mit zwei Untergruppen: 1. nach Kanalnummer sortiert, 2. nach Kanalnamen sortiert.
- Radio** Liste aller Radiokanäle mit zwei Untergruppen: 1. nach Kanalnummer sortiert, 2. nach Kanalnamen sortiert.
- Favoriten** Liste der Lieblingskanäle. Mit fünf Untergruppen, in denen Sie Kanäle nach Ihren persönlichen Interessen sortieren können.



7.1 Anzeigen der Kanalliste, Umschalten mit der Kanalliste

Um die Kanalliste anzuzeigen, drücken Sie die Taste **LIST** (). Sie können dann einen anderen Kanal aus der Liste auswählen.

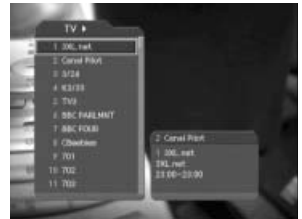
1. Drücken Sie während einer Sendung die Taste **LIST** (), um die gewählte Kanalliste anzuzeigen.
2. Wählen Sie den gewünschten Kanal mit der Taste **▲/▼** aus und drücken Sie die Taste **OK** (), um zu diesem Kanal umzuschalten.
3. Sie können die Kanalnummer auch mit den **ZIFFERTASTEN** (0-9) direkt eingeben. Der Cursor springt dann zum gewünschten Kanal. Drücken Sie anschließend die Taste **OK** (), um zu diesem Kanal umzuschalten.
4. Um das Verschlüsselungssymbol in der Kanalliste anzuzeigen, wählen Sie die Option **Ein** unter **Menü - Einstellungen - Verschiedene Einstellungen - Anzeige Verschlüsselungssymbol**.
Wenn das Verschlüsselungssymbol in der Kanalliste nicht angezeigt werden soll, wählen Sie die Option **Aus** unter **Menü - Einstellungen - Verschiedene Einstellungen - Anzeige Verschlüsselungssymbol**.





Hinweis:

- Falls sehr viele Kanäle angezeigt werden, können Sie mit der Taste **PAGE -/PAGE+** () in der Liste vor- und zurückblättern.
- Um zwischen der TV-Liste und der Radioliste umzuschalten, drücken Sie die Taste **TV/RADIO** (), während die Kanalliste angezeigt wird.



7.2 Ändern der Kanallisten-Gruppen

Sie können die Kanallisten nach Gruppen auswählen.

1. Um die Gruppenliste anzuzeigen, drücken Sie die Taste **►**, während die Kanalliste angezeigt wird.
2. Wählen Sie mit den Tasten **▲/▼** die gewünschte Kanalgruppe aus, um die Untergruppen anzuzeigen.
3. Drücken Sie die Taste **OK** () oder **►**, wählen Sie mit der Taste **▲/▼** die gewünschte Untergruppe und drücken Sie dann die Taste **OK** () .
4. Die Kanalliste für die gewählte Untergruppe wird angezeigt.



Hinweis:

- Ob die Favoritenliste Untergruppen besitzt, hängt von Ihren Einstellungen ab.
- Falls im **Menü - Kanäle bearbeiten - Kanalumschalt-Modus** die Option **Innerhalb der aktuellen Kanalliste** aktiviert ist, können Sie mit den Tasten **CH-/CH+** (/) nur zwischen den Kanälen umschalten, die in der gewählten Kanalliste enthalten sind.

7. Kanalliste



7.3 Kanäle bearbeiten

Sie können alle Kanäle bearbeiten oder nur die Kanäle der ausgewählten Kanallistengruppe.

1. Drücken Sie die Taste **MENU** ().
2. Wählen Sie **Kanäle bearbeiten** mit der Taste **▲/▼** und drücken Sie die Taste **OK** () oder **▶**.
3. Wählen Sie **Kanäle organisieren** mit der Taste **▲/▼** und drücken Sie die Taste **OK** () oder **▶**.
4. Sie werden aufgefordert, Ihr Passwort einzugeben. Geben Sie Ihr Passwort mit den **ZIFFERTASTEN** (0-9) ein.





Hinweis:

- Mit der Taste **BACK** () oder **◀** können Sie die Änderungen speichern und zum vorhergehenden Menü zurückkehren. Um das Menü zu schließen, drücken Sie die Taste **MENU** () oder **EXIT** ().
- Sie können alle Menüs auch einfach über die Zahl aufrufen, die jedem Menüpunkt zugewiesen ist. Um z. B. das Menü **Kanäle organisieren** zu öffnen, drücken Sie nacheinander die Tasten **MENU - 3 - 1** auf der Fernbedienung.



1. Auswählen einer Kanalgruppe

In diesem Menü können Sie eine Kanalgruppe zum Bearbeiten auswählen. Sie können TV- und Radio-Untergruppen auswählen.

1. Markieren Sie die Option Gruppe und drücken Sie die Taste **OK** () oder **▶**, um die **Kanallistengruppe** anzuzeigen.
2. Wählen Sie die gewünschte **Kanallistengruppe** mit den Tasten **▲/▼** aus und bestätigen Sie mit der Taste **OK** ().





Hinweis:

- Drücken Sie die Taste **TV/RADIO** (), um direkt zur **TV- oder Radiokanalliste** zu wechseln.
- Öffnen Sie das **Menü - Kanäle bearbeiten - Favoritenkanäle bearbeiten**, um die **Favoritenliste** zu bearbeiten.

2. Löschen von Kanälen



Sie können einen oder mehrere Kanäle löschen.

1. Bewegen Sie den Cursor mit der Taste ◀/▶ zur Kanalliste.
2. Wählen Sie mit der Taste ▲/▼ den gewünschten Kanal und drücken Sie dann die Taste **OK** (), um den Kanal (die Kanäle) zu löschen. Sie können mehrere Kanäle auswählen.
3. Wählen Sie mit der Taste ▶ die Option **Löschen** und bestätigen Sie mit der Taste **OK** ().



3. Sperren/Entsperren von Kanälen

Sie können einen oder mehrere Kanäle sperren bzw. entsperren.

1. Bewegen Sie den Cursor mit der Taste ◀/▶ zur Kanalliste.
2. Wählen Sie mit der Taste ▲/▼ den gewünschten Kanal und drücken Sie dann die Taste **OK** (), um den Kanal (die Kanäle) zu sperren/entsperren. Sie können mehrere Kanäle auswählen.
3. Wählen Sie mit der Taste ▶ die Option **Sperren** im rechten Bereich aus und bestätigen Sie mit der Taste **OK** ().



Hinweis:

- Nur wenn ein gesperrter Kanal ausgewählt wird oder alle ausgewählten Kanäle gesperrt sind, ändert sich die Option **Sperren** in die Option **Entsperren**. Wählen Sie die Option **Entsperren**, wenn Sie gesperrte Kanäle entsperren möchten.
- Geben Sie mit den **ZIFFERTASTEN** (0-9) das Passwort ein, um einen gesperrten Kanal einschalten zu können.



7. Kanalliste

4. Verschieben von Kanälen



Sie können einen oder mehrere Kanäle an die gewünschte Listenposition verschieben. Dabei wird die Kanalnummer entsprechend geändert.

1. Bewegen Sie den Cursor mit der Taste ◀/▶ zur Kanalliste.
2. Wählen Sie mit der Taste ▲/▼ den gewünschten Kanal und drücken Sie dann die Taste **OK** (). Sie können mehrere Kanäle auswählen.
3. Wählen Sie auf der rechten Seite **Bewegen** mit der Taste ▶ und drücken Sie die Taste **OK** (). Die ausgewählten Kanäle werden für kurze Zeit nicht in der Kanalliste angezeigt.
4. Setzen Sie den Cursor mit der Taste ▲/▼ an die gewünschte Position in der Kanalliste und bestätigen Sie mit der Taste **OK** ().
5. Die ausgewählten Kanäle werden an die gewählte Position verschoben.



5. Kanäle umbenennen



Sie können Kanäle beliebig umbenennen.

1. Bewegen Sie den Cursor mit der Taste ◀/▶ zur Kanalliste.
2. Wählen Sie den gewünschten Kanal aus und bestätigen Sie mit der Taste **OK** (). Sie können nur einen Kanal markieren.
3. Wählen Sie auf der rechten Seite **Umbenennen** mit der Taste ▶ und drücken Sie dann die Taste **OK** ().
4. Geben Sie mit der Tastatur, die auf dem Bildschirm angezeigt wird, den Namen des Kanals ein.
5. Wenn Sie den Kanalnamen eingegeben haben, wählen Sie **OK** und bestätigen Sie mit der Taste **OK** ().



6. Auswählen aller Kanäle/Auswahl aufheben

Sie können alle Kanäle gleichzeitig auswählen bzw. die Auswahl wieder aufheben.

1. Wählen Sie im rechten Bereich die Option **Alle auswählen** aus und bestätigen Sie mit der Taste **OK** (), um alle Kanäle auszuwählen.
2. Wählen Sie im rechten Bereich die Option **Alle abwählen** aus und bestätigen Sie mit der Taste **OK** (), um die Auswahl aller Kanäle wieder aufzuheben.

7. Kanalliste



7.4 Favoritenkanäle bearbeiten

Sie können die Favoriten und die Favoritenliste bearbeiten.









1. Drücken Sie die Taste **MENU** ().
2. Wählen Sie mit den Tasten **▲/▼** **Kanäle bearbeiten** aus und bestätigen Sie mit der Taste **OK** ().
3. Wählen Sie mit den Tasten **▲/▼** **Favoritenkanäle bearbeiten** aus und bestätigen Sie mit der Taste **OK** () oder **▶**.



Hinweis:



- Mit der Taste **BACK** () oder **◀** können Sie die Änderungen speichern und zum vorhergehenden Menü zurückkehren. Um das Menü zu schließen, drücken Sie die Taste **MENU** () oder **EXIT** ().
- Sie können alle Menüs auch einfach über die **ZIFFERTASTEN** (0-9) aufrufen, die jedem Menü zugewiesen sind. Um z. B. das Menü **Favoritenkanäle bearbeiten** zu öffnen, drücken Sie auf der Fernbedienung nacheinander die Tasten **MENU - 3 - 2**.

Zum Bearbeiten der Favoritenliste stehen Ihnen folgende Optionen zur Verfügung.

-  Hinzufügen Favoriten hinzufügen.
-  Entfernen Programm aus der Favoritenliste entfernen.
-  TV/RADIO Zwischen TV- und Radio-Kanalliste umschalten.
-  Favoritengruppe Favoritenlistengruppe ändern.
-  Verschieben Kanäle innerhalb der Favoritenliste verschieben.
-  Umbenennen Favoritenliste umbenennen.
-  Sortieren Kanäle in der gesamten TV-/Radio-Kanalliste nach Kanalnummer oder alphabetisch.
-  Alle abwählen Alle ausgewählten Kanäle abwählen.

1. Hinzufügen/Entfernen von Favoriten

Sie können Kanäle als Favoriten zu einer bestimmten Favoritenliste hinzufügen bzw. die Favoriten wieder aus der Liste entfernen.







1. Wählen Sie mit der Schaltfläche  die Option **Favoritengruppe** aus.
2. Um den gewünschten Kanal (die gewünschten Kanäle) in die Favoritenliste aufzunehmen, markieren Sie diesen (diese) in der TV-/Radio-Kanalliste und wählen die Schaltfläche .
3. Um den gewünschten Kanal (die gewünschten Kanäle) aus der Favoritenliste zu entfernen, markieren Sie diesen (diese) in der TV-/Radio-Kanalliste und wählen die Schaltfläche .

Hinweis: Mit der Schaltfläche () oder der Taste **TV/RADIO**  auf der Fernbedienung können Sie zwischen der TV- und der Radio-Kanalliste umschalten.



2. Verschieben von Favoriten

Sie können einen oder mehrere Favoriten an die gewünschte Position in der Favoritenliste verschieben.





1. Wählen Sie mit der Schaltfläche  die Option **Favoritengruppe** aus.
2. Markieren Sie den Kanal, den Sie in der Favoritenliste verschieben möchten, und drücken Sie die Taste **OK** () .
3. Wählen Sie die Schaltfläche  und bestätigen Sie mit der Taste **OK** () .
4. Setzen Sie den Cursor mit der Taste  an die gewünschte Position und bestätigen Sie mit der Taste **OK** () .
5. Die ausgewählten Kanäle werden an die markierte Position verschoben.



7. Kanalliste

3. Umbenennen einer Favoritenliste

Sie können Favoritenlisten umbenennen.

1. Wählen Sie mit der Schaltfläche  die Favoritengruppe aus, die Sie umbenennen möchten.
2. Wählen Sie die Schaltfläche  und bestätigen Sie mit der Taste **OK** ().
3. Geben Sie mit der auf dem Bildschirm angezeigten Tastatur einen neuen Namen für die **Favoritenliste** ein.
4. Wenn Sie den Namen eingegeben haben, wählen Sie **OK** und bestätigen Sie mit der Taste **OK** ().



4. Weitere Funktionen

Außerdem stehen Ihnen zahlreiche weitere Funktionen für die Verwaltung der Favoriten zur Verfügung.

Umschalten zwischen TV- und Radio-Kanalliste

Sie können nicht nur TV-Kanäle zu einer Favoritenliste hinzufügen, sondern auch Radiokanäle. Mit der Schaltfläche  können Sie zwischen TV- und Radio-Kanalliste umschalten.

Hinweis: Zum Umschalten zwischen TV- und Radio-Kanal können Sie auch die Taste **TV/RADIO** () auf der Fernbedienung verwenden.

Auswählen einer Favoritenliste

Sie können eine Favoritenliste zur Bearbeitung auswählen. Wählen Sie die Schaltfläche **Fav**, um die Favoritenliste anzuzeigen. Wählen Sie dann mit den Tasten **▲/▼** die gewünschte Kanalliste aus und bestätigen Sie mit der Taste **OK** (**OK**).



Sortieren einer Kanalliste

Um das Auffinden der Favoriten zu erleichtern, können alle TV- und Radio-Kanallisten nach der Kanalnummer oder alphabetisch sortiert werden. Falls die Kanallisten nach den Kanalnummern sortiert sind, wird die Schaltfläche **abc** angezeigt. Mit dieser Schaltfläche können Sie alle Kanallisten alphabetisch sortieren. Falls die Kanallisten alphabetisch sortiert sind, wird anstelle der Schaltfläche **abc** die Schaltfläche **123** angezeigt. Mit dieser Schaltfläche können Sie alle Kanäle nach der Kanalnummer sortieren.

Alle ausgewählten Kanäle abwählen

Drücken Sie die Taste **ALL**, wenn Sie die Auswahl aller Kanäle aufheben möchten.

7.5 Kanalumschaltung-Modus

Sie können während einer Sendung entweder nur innerhalb einer bestimmten Kanalgruppe umschalten oder zwischen Kanälen aus allen Gruppen wählen.

1. Drücken Sie die Taste **MENU** (**MENU**).
2. Wählen Sie mit den Tasten **▲/▼** **Kanäle bearbeiten** aus und bestätigen Sie mit der Taste **OK** (**OK**).
3. Wählen Sie **Kanalumschaltung-Modus** mit der Taste **▲/▼** und drücken Sie die Taste **OK** (**OK**) oder **▶**.
4. Wählen Sie die Option **Alle Kanäle** oder **Innerhalb der aktuellen Kanalliste** mit den Tasten **▲/▼** aus und bestätigen Sie mit der Taste **OK** (**OK**).











Hinweis: Wenn die Option **Innerhalb der aktuellen Kanalliste** ausgewählt ist, können Sie mit den Tasten **CH-/CH+** (**CH-/CH+**) nur zwischen den Kanälen umschalten, die in der aktuellen Kanalliste enthalten sind. Um zu einem Kanal umzuschalten, der einer anderen Kanalliste zugeordnet ist, müssen Sie die Kanalliste wechseln oder die Option **Alle Kanäle** aktivieren.

8. Elektronische Programmzeitschrift

Die Elektronische Programmzeitschrift zeigt für jeden Kanal aktuelle Programminformationen mit Angaben zu Datum und Uhrzeit an. Anhand dieser Informationen können Sie auch Sendungen zur Aufnahme vormerken.

8.1 Anzeigen der Elektronischen Programmzeitschrift







Sie können die Elektronische Programmzeitschrift für alle Kanäle aufrufen.

1. Drücken Sie die Taste **GUIDE** ().
2. Mit den Tasten  /  können Sie zwischen Sendungen des gleichen Kanals umschalten.
3. Mit der Taste  /  können Sie zu einem anderen Kanal umschalten. Falls sehr viele Kanäle angezeigt werden, können Sie mit der Taste **PAGE-/PAGE+** ( / ) seitenweise umblättern. Alternativ können Sie auch eine Kanalnummer mit den **ZIFFERTASTEN** (0-9) der Fernbedienung eingeben, um direkt zum gewünschten Kanal zu springen.
4. Wählen Sie die gewünschte Sendung aus und bestätigen Sie mit der Taste **OK** (). Falls die Sendung momentan ausgestrahlt wird, wird direkt zu dem Kanal umgeschaltet. Falls die Sendung noch nicht begonnen hat, können Sie sie vormerken.
5. Markieren Sie die gewünschte Sendung und drücken Sie die Taste **i** (), um **detaillierte Informationen** für den ausgewählten Kanal anzuzeigen.



1. Anzeigen der Programminformationen nach Gruppen

Sie können die Elektronische Programmzeitschrift auch für die Gruppen einer Kanalliste aufrufen.











1. Drücken Sie die Taste **GUIDE** ().
2. Wählen Sie die **rote** Schaltfläche, um die Kanallistengruppen anzuzeigen.
3. Wählen Sie mit den Tasten  /  die gewünschte Kanallistengruppe aus, um die Untergruppen anzuzeigen.
4. Bewegen Sie den Cursor mit der Taste  zu der jeweiligen Untergruppe, markieren Sie die gewünschte Untergruppe mit der Taste  /  und drücken Sie anschließend die Taste **OK** ().
5. Die Elektronische Programmzeitschrift für die ausgewählte Kanalliste wird angezeigt



2. Anzeigen der Programminformationen mithilfe des Zeitbalkens

Mit dem Zeitbalken können Sie den gewünschten Zeitraum schnell auswählen.







1. Drücken Sie die Taste **GUIDE** ().
2. Wählen Sie die **grüne** Schaltfläche, um den **Zeitbalken** anzuzeigen.
3. Wählen Sie die Option **Zeitbalken** mit der Taste  und drücken Sie die Taste **OK** (). Bei wiederholtem Drücken der Taste wird der Arbeitsschritt erneut ausgeführt.
4. Die Schaltflächen haben folgende Funktionen:
 - Jetzt Springt zur aktuellen Sendezeit, d. h., zu der Stelle, wo sich der Cursor befindet.
 -  Springt zur vorherigen Sendung oder 30 Minuten zurück.
 -  Springt zur nächsten Sendung oder 30 Minuten vor.
 -  Springt 2 Stunden zurück.
 -  Springt 2 Stunden vor.
 -  Tag Springt einen Tag zurück.
 - Tag  Springt einen Tag vor.
5. Um den Zeitbalken wieder auszublenden, wählen Sie die Schaltfläche  und bestätigen Sie mit der Taste **OK** ().

Hinweis: Die Elektronische Programmzeitschrift enthält neben den Programminformationen für den aktuellen Tag auch die Daten des Vortags sowie der nächsten 7 Tage.

3. Vormerken einer Aufzeichnung

Sie können eine Sendung vormerken, indem Sie die gewünschte Sendung in der Elektronischen Programmzeitschrift markieren und die Taste **OK** () drücken.



1. Wählen Sie die gewünschte Sendung und drücken Sie die Taste **OK** (). Eine Meldung wird angezeigt.
2. Wählen Sie **Ja** und bestätigen Sie mit der Taste **OK** (), um die Sendung vorzumerken. Anschließend wird die vorgemerkte Sendung mit dem Symbol  gekennzeichnet.
3. Möchten Sie die Sendung nicht vormerken, wählen Sie **Nein** und bestätigen Sie mit der Taste **OK** ().
4. Falls es sich um einen gesperrten Kanal, einen Kanal mit Kindersicherung oder einen Kanal mit gesperrter Sendezeit handelt, werden Sie aufgefordert, Ihr Passwort einzugeben. Geben Sie Ihr Passwort ein, um die Vormerkung zu beenden.





8.2 Suchen nach Sendungen

Sie können anhand des Namens oder des Genres nach Sendungen suchen.

1. Drücken Sie die Taste **GUIDE** ().
2. Wählen Sie die **blaue** Schaltfläche, um das Fenster **Finden** zu öffnen.
3. Geben Sie mit der Tastatur, die auf dem Bildschirm angezeigt wird, den Namen der Sendung ein.

Hinweis: Wenn Sie auf der angezeigten Tastatur **Vorheriges** oder **Nächstes** wählen und die Taste **OK** () drücken, können Sie die Tastaturansicht umschalten.



4. Nachdem Sie den Namen eingegeben haben, wählen Sie **Finden** und bestätigen Sie mit der Taste **OK** ().
5. Wenn Sie ein Programm aus der **Liste gefundener Programme** auswählen und die Auswahl mit der Taste **OK** () bestätigen, können Sie das Programm entweder live anschauen oder eine Reservierung für die Aufnahme vornehmen, wenn es sich um ein zu einem späteren Zeitpunkt ausgestrahltes Programm handelt.
6. Wählen Sie die Schaltfläche **Nach Genre** aus und bestätigen Sie mit der Taste **OK** (), um anhand des Genres nach einer Sendung zu suchen.
7. Wählen Sie das gewünschte Genre aus und bestätigen Sie mit der Taste **OK** ().
8. Wenn der Suchlauf nach Name beendet ist, werden die Ergebnisse in einer Liste angezeigt. Wählen Sie die gewünschte Sendung aus und bestätigen Sie mit der Taste **OK** (), um zu der Sendung umzuschalten oder die Sendung vorzumerken.





Hinweis: Die **Liste gefundener Programme** kann entsprechend den bereitgestellten Programminformationen variieren.



8. Elektronische Programmzeitschrift







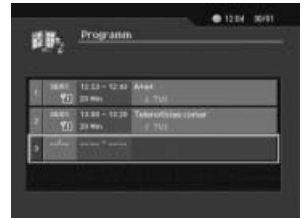
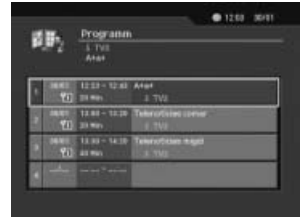

8.3 Anzeigen von Vormerkungen

Sie können Vormerkungen hinzufügen oder bearbeiten.

1. Drücken Sie die Taste **GUIDE** ().
2. Wählen Sie die **gelbe** Schaltfläche, um das Fenster **Programm** zu öffnen.
3. Wählen Sie die vorgemerkte Sendung aus und drücken Sie die Taste **OK** (), um die Vormerkung zu bearbeiten.
4. Wählen Sie ein leeres Feld aus und drücken Sie die Taste **OK** (), um eine neue Vormerkung hinzuzufügen.



1. Bearbeiten von Vormerkungen

1. Ändern Sie die vorgemerkte **Anfangszeit** mit der Taste /  und den **ZIFFERTASTEN** (0-9).
2. Ändern Sie die vorgemerkte **Endzeit** mit der Taste /  und den **ZIFFERTASTEN** (0-9).
3. Ändern Sie den Modus **Wiederholen** mit der Taste / . Sie können zwischen den Optionen **Einmal**, **Täglich** und **Wöchentlich** wählen.
4. Um eine vorgemerkte Sendung zu löschen, wählen Sie **Löschen** und bestätigen Sie mit der Taste **OK** ().
5. Um das Bearbeiten abzubrechen, wählen Sie **Abbrechen** und bestätigen Sie mit der Taste **OK** ().
6. Um die vorgenommenen Änderungen zu speichern und den Bearbeitungsmodus zu verlassen, wählen Sie **Speichern** und bestätigen Sie mit der Taste **OK** ().



2. Hinzufügen einer Vormerkung

1. Geben Sie die gewünschte **Kanalnummer** mit den **ZIFFERTASTEN** (0-9) ein. Der Name des gewünschten Kanals wird anhand der Kanalnummer ermittelt.
2. Geben Sie die gewünschte **Anfangszeit** mit der Taste ◀/▶ und den **ZIFFERTASTEN** (0-9) ein.
3. Geben Sie die gewünschte **Endzeit** mit der Taste ◀/▶ und den **ZIFFERTASTEN** (0-9) ein.
4. Wählen Sie im Modus **Wiederholen** mit der Taste ◀/▶ zwischen den Optionen **Einmal**, **Täglich** und **Wöchentlich**.
5. Wählen Sie den Modus **Sperren** mit der Taste ◀/▶.
6. Wählen Sie **Speichern** und drücken Sie die Taste **OK** (), um die Eingabe zu beenden.
7. Wählen Sie **Abbrechen** und drücken Sie die Taste **OK** (), um die Vormerkung abzubrechen.







Hinweis:

- Sie können bis zu 20 Sendungen vormerken.
- Passen Sie die Vormerkung entsprechend an, falls es zu Programmüberschneidungen kommt.
- Falls der Kanal ganz oder zu bestimmten Zeiten gesperrt ist, werden Sie aufgefordert, Ihr Passwort einzugeben, um die Vormerkung abzuschließen.

9. Persönliche Einstellungen

Sie können die Altersfreigabe, die freigegebene Sendezeit und alle anderen Einstellungen an Ihren persönlichen Bedarf anpassen.

Hinweis:

- Mit der Taste **BACK** () oder  können Sie die Änderungen speichern und zum vorhergehenden Menü zurückkehren. Um das Menü zu schließen, drücken Sie die Taste **MENU** () oder **EXIT** ().
- Sie können alle Menüoptionen auch mit den **ZIFFERTASTEN** (0-9) aufrufen.

9.1 Kindersicherung





Sie können für jede Sendung bzw. Sendezeit eine Kindersicherung aktivieren. Das Passwort dafür können Sie beliebig ändern.

1. Drücken Sie die Taste **MENU** ().
2. Wählen Sie **Einstellungen** mit der Taste  und drücken Sie die Taste **OK** () oder  .
3. Wählen Sie **Kindersicherung** mit der Taste  und drücken Sie die Taste **OK** () oder  .
4. Geben Sie das Passwort mit den **ZIFFERTASTEN** (0-9) ein, wenn Sie dazu aufgefordert werden.



1. Zensurabstufungen einstellen

Mit der Funktion **Zensurabstufung** können Sie Sendungen anhand der von Ihnen festgelegten Altersstufe sperren.

1. Wählen Sie dazu die Menüzeile **Zensurabstufung** mit den Tasten  aus und bestätigen Sie mit der Taste **OK** () oder  .
2. Wählen Sie die gewünschte **Altersstufe** mit den Tasten  aus und bestätigen Sie mit der Taste **OK** () .

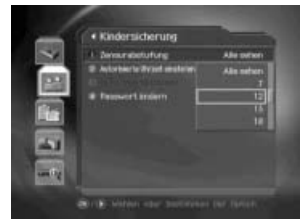

- Alle sehen** Alle Sendungen können angesehen werden, es gibt keine Altersbeschränkung.
- 7** Alle Sendungen werden gesperrt, die für Kinder unter 7 Jahren nicht geeignet sind.
- 12** Alle Sendungen werden gesperrt, die für Kinder unter 12 Jahren nicht geeignet sind.
- 15** Alle Sendungen werden gesperrt, die für Kinder unter 15 Jahren nicht geeignet sind.
- 18** Alle Sendungen werden gesperrt, die für Kinder unter 18 Jahren nicht geeignet sind.
- Alle sperren** Alle Sendungen werden gesperrt, unabhängig von der Altersfreigabe.

Hinweis: Um Sendungen sehen zu können, die aufgrund der Altersstufe gesperrt sind, müssen Sie das Passwort eingeben.



2. Einstellen der autorisierten Uhrzeit

Bei allen Programmen können Sie Sendungen anhand der Sendezeit blockieren.

1. Wählen Sie **Autorisierte Uhrzeit einstellen** mit der Taste **▲/▼**.
2. Aktivieren oder Deaktivieren Sie die **Autorisierte Uhrzeit** mit der Taste **▶** oder **OK** ().

Deaktivieren Keine Beschränkung, alle Sendungen sind freigegeben.

Aktivieren Nur während der autorisierten Uhrzeit können Sendungen angesehen werden.

3. Wenn Sie die Option **Aktivieren** ausgewählt haben, geben Sie die Anfangs- und Endzeit mit den **ZIFFERTASTEN** (0-9) ein und bestätigen Sie mit der Taste **OK** ().
4. Um die eingegebene Zeit wieder zu löschen, wählen Sie **Abbrechen** und bestätigen Sie mit der Taste **OK** ().

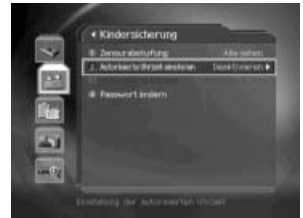



Hinweis: Sobald Sie diese Einstellungen vorgenommen haben, können Sie Sendungen nur während der freigegebenen Zeit sehen. Um jederzeit Sendungen sehen zu können, müssen Sie das Passwort eingeben.

9. Persönliche Einstellungen

3. Passwort ändern

Sie können das Passwort beliebig ändern.



1. Wählen Sie **Passwort ändern** mit der Taste ▲/▼ und drücken Sie die Taste ► oder **OK** ().
2. Geben Sie das **Neue Passwort** mit den **ZIFFERTASTEN** (0-9) ein, wählen Sie **OK** und drücken Sie die Taste **OK** ().
3. Geben Sie das **Neue Passwort** zur Bestätigung unter **Passwort bestätigen** erneut ein und drücken Sie die Taste **OK** ().



Hinweis: Das voreingestellte Passwort lautet "0000". Sollten Sie das Passwort einmal vergessen, wenden Sie sich an Ihren Fachhändler.

9.2 Spracheinstellung



Sie können für die Menüs, die Audiowiedergabe und die Untertitel festlegen, welche Sprache standardmäßig verwendet wird.

1. Drücken Sie die Taste **MENU** ().
2. Wählen Sie **Einstellungen** mit der Taste ▲/▼ und drücken Sie die Taste **OK** () oder ►.
3. Wählen Sie **Spracheinstellungen** mit der Taste ▲/▼ und drücken Sie die die Taste **OK** () oder ►.



1. Menü-/Audio-/Untertitelsprache

Sie können für die Menüs, die Audiowiedergabe und die Untertitel festlegen, welche Sprache standardmäßig verwendet wird.

1. Wählen Sie mit der Taste ▲/▼ eine der Menüzeilen **Menüsprache/Audio-Sprache/Untertitelsprache** aus.
2. Drücken Sie die Taste ► oder **OK** (), um die **Liste verfügbarer Sprachen** anzuzeigen.
3. Wählen Sie die gewünschte Sprache mit den Tasten ▲/▼ aus und bestätigen Sie mit der Taste **OK** ().



2. Audiopriorität

Sie können eine Audiopriorität einstellen.

1. Wählen Sie mit der Taste ▲/▼ die Menüzeile **Audiopriorität** aus.
2. Wählen Sie eine der Optionen **Sprache** oder **Dolby Digital** mit der Taste ► oder OK ().
Sprache Sie können sich Sendungen in der ausgewählten Sprache anschauen.
Dolby Digital Sie hören den Ton im Dolby-Digital-Modus.

3. Untertitelanzeige

In diesem Menü können Sie festlegen, ob Untertitel (sofern vorhanden) automatisch angezeigt werden.

1. Wählen Sie mit der Taste ▲/▼ die Menüzeile **Untertitelanzeige** aus.
2. Wählen Sie eine der Optionen **Auto** oder **Manuell** mit der Taste ► oder OK ().
Auto Untertitel werden automatisch in der voreingestellten Sprache angezeigt.
Manuell Die Untertitel werden in der gewählten Sprache angezeigt, wenn Sie die Anzeige der Untertitel mit der Taste **UNTERTITEL** () auf der Fernbedienung aktivieren.

4. Untertitelschriftart

Sie können festlegen, in welcher Schriftart die Untertitel angezeigt werden.

1. Wählen Sie die Menüzeile **Untertitelschriftart** mit den Tasten ▲/▼ aus.
2. Wählen Sie eine der Optionen **Variabel** oder **Fest** mit der Taste ► oder OK ().
Variabel Verwendet die Untertitelschriftart mit variabler Breite.
Fest Verwendet die Untertitelschriftart mit fester Breite.

9. Persönliche Einstellungen

9.3 Uhrzeit-Einstellung

In diesem Menü können Sie die aktuelle Uhrzeit sowie Ein- und Ausschaltzeiten festlegen.

1. Drücken Sie die Taste **MENU** ().
2. Wählen Sie **Einstellungen** mit der Taste **▲/▼** und drücken Sie die Taste **OK** () oder **▶**.
3. Wählen Sie **Uhrzeit-Einstellungen** mit der Taste **▲/▼** und drücken Sie die Taste **OK** () oder **▶**.



1. Aktuelle Uhrzeit einstellen

Zum Einstellen der aktuellen Uhrzeit geben Sie die Abweichung zur GMT (Greenwich Mean Time) ein.

1. Wählen Sie die Menüzeile **GMT-Ausgleich** mit den Tasten **▲/▼** aus.
2. Drücken Sie die Taste **▶** oder **OK** (), um die **Liste der verfügbaren Werte für den GMT-Ausgleich** anzuzeigen. Die GMT kann in Intervallen von 30 oder 60 Minuten geändert werden.
3. Wählen Sie mit den Tasten **▲/▼** den GMT-Ausgleich und bestätigen Sie mit der Taste **OK** ().



Hinweis: Die aktuelle Zeit wird automatisch angepasst, wenn Sie den GMT-Ausgleich ändern.

Die Standardeinstellung ist **Auto**.

Wenn der GMT-Ausgleich auf Auto steht, stellt er sich automatisch entsprechend Ihrem jeweiligen Land ein. Sollte die Uhrzeit dennoch NICHT korrekt sein, können Sie den GMT-Ausgleich entsprechend Ihrer lokalen Zeit ändern.

2. Einschalten

In diesem Menü können Sie festlegen, zu welcher Zeit sich der Receiver automatisch einschaltet.

1. Wählen Sie **Einschalten** mit der Taste ▲/▼.
2. Wählen Sie entweder **Aktivieren** oder **Deaktivieren** der Einschaltkontrolle mit der Taste ► oder OK ().

Aktivieren Aktiviert die Einschaltkontrolle und öffnet das Fenster zum Eingeben der Einschaltzeit.

Deaktivieren Schaltet die Einschaltkontrolle ab.

3. Wenn Sie die Option **Aktivieren** ausgewählt haben, geben Sie anschließend **Kanalnummer** und **Uhrzeit** mit den **ZIFFERTASTEN** (0-9) ein und bestätigen Sie mit der Taste OK ().



3. Ausschalten

In diesem Menü können Sie festlegen, zu welcher Zeit sich der Receiver automatisch abschaltet.

1. Wählen Sie **Ausschalten** mit der Taste ▲/▼.
2. Aktivieren oder Deaktivieren Sie die **Ausschaltkontrolle** mit der Taste ► oder OK ().

Aktivieren Aktiviert die Ausschaltkontrolle und öffnet das Fenster zum Eingeben der Ausschaltzeit.



Deaktivieren Schaltet die Ausschaltkontrolle ab.

3. Wenn Sie die Option **Aktivieren** ausgewählt haben, geben Sie anschließend die **Zeit** mit den **ZIFFERTASTEN** (0-9) ein und bestätigen Sie mit der Taste OK ().

Hinweis: Wenn Sie die Ein-/Ausschaltkontrolle aktiviert haben, wird der Receiver jeden Tag zur angegebenen Uhrzeit ein- und wieder ausgeschaltet.

9.4 A/V-Kontrolle

In diesem Menü können Sie Einstellungen für die Audio- und Video-Ausgänge vornehmen.

1. Drücken Sie die Taste **MENU** ().
2. Wählen Sie **Einstellungen** mit der Taste ▲/▼ und drücken Sie die Taste OK () oder ►.
3. Wählen Sie **AV-Kontrolle** mit der Taste ▲/▼ und drücken Sie die Taste OK () oder ►.



9. Persönliche Einstellungen

1. TV-SCART

Legen Sie hier den Modus für den TV-SCART-Ausgang fest.

1. Wählen Sie **TV-SCART** mit den Tasten ▲/▼ aus und bestätigen Sie mit der Taste **OK** () oder ►.
2. Wählen Sie eine der Optionen **FBAS/RGB/S-Video** mit der Taste ▲/▼ aus und drücken Sie die Taste **OK** () oder ►.

2. VCR-SCART

Legen Sie hier den Modus für den VCR-SCART-Ausgang fest.

1. Wählen Sie **VCR-SCART** mit den Tasten ▲/▼ aus und bestätigen Sie mit der Taste **OK** () oder ►.
2. Wählen Sie eine der Optionen **FBAS/S-Video** mit der Taste **OK** () oder ►.

3. Audio-Ausgang

Legen Sie hier den Modus für den Audio-Ausgang fest.

1. Wählen Sie **Audio-Ausgang** mit der Taste ▲/▼.
2. Wählen Sie eine der Optionen **Stereo oder Mono** mit der Taste ► oder **OK** ().



4. Bildseitenverhältnis

In diesem Menü können Sie das Bildschirmformat Ihres Fernsehgeräts einstellen.

1. Wählen Sie das **Bildseitenverhältnis** mit der Taste ▲/▼.
2. Wählen Sie eine der Optionen **4:3 oder 16:9** mit der Taste ► oder **OK** ().



4. Bildformat

Je nach Bildformat Ihres Fernsehers können Sie das Anzeigeformat festlegen.

1. Wählen Sie die Menüzeile **Bildformat** mit der Taste ▲/▼ aus und bestätigen Sie mit der Taste **OK** () oder ►.
2. Wenn das Bildseitenverhältnis auf **'4:3'** eingestellt ist, können Sie eine der Optionen **Auto/Letterbox/Zentriert** wählen. Verwenden Sie hierzu die Taste ▲/▼ und drücken Sie die Taste **OK** ().
3. Wenn das Bildseitenverhältnis auf **'16:9'** eingestellt ist, können Sie eine der Optionen **Auto/Pillarbox/Vollbild** wählen. Verwenden Sie hierzu die Taste ▲/▼ und drücken Sie die Taste **OK** ().

9.5 UHF-Abstimmung



Wählen Sie hier den UHF-Kanal aus.

1. Drücken Sie die Taste **MENU** ().
2. Wählen Sie **Einstellungen** mit der Taste **▲/▼** und drücken Sie die Taste **OK** () oder **▶**.
3. Wählen Sie **UHF-Abstimmung** mit der Taste **▲/▼** und drücken Sie die Taste **OK** () oder **▶**.



1. UHF-Kanal



Wählen Sie hier die UHF-Kanäle für das Fernsehgerät aus. Der Kanalbereich und die Frequenz unterscheiden sich je nach PAL-Norm.

1. Wählen Sie die Menüzeile **UHF-Kanal** mit den Tasten **▲/▼** aus und bestätigen Sie mit der Taste **OK** () oder **▶**.
2. Wählen Sie entsprechend folgender Angaben einen UHF-Kanal mit den Tasten **▲/▼** aus und bestätigen Sie mit der Taste **OK** ().

K21 - K69	PAL I/G für Europa
K28 - K69	PAL B für Europa/Australien



2. PAL

Sie können die PAL-Norm wählen.

1. Wählen Sie **PAL** mit der Taste **▲/▼** und drücken Sie die Taste **OK** () oder **▶**.
2. Wählen Sie eine der Optionen **PAL I/PAL G/PAL B** mit den Tasten **▲/▼** aus und bestätigen Sie mit der Taste **OK** ().



3. UHF-Ausgleich

Nehmen Sie hier die Feinabstimmung vor.

1. Wählen Sie **UHF-Ausgleich** mit der Taste **▲/▼** und drücken Sie die Taste **OK** () oder **▶**.
2. Sie können einen Wert zwischen **-4~+4** mit den Tasten **▲/▼** auswählen. Bestätigen Sie mit der Taste **OK** ().

9. Persönliche Einstellungen



9.6 Verschiedene Einstellungen

1. Drücken Sie die Taste **MENU** ().
2. Wählen Sie **Einstellungen** mit der Taste $\blacktriangle/\blacktriangledown$ und drücken Sie die Taste **OK** () oder \blacktriangleright .
3. Wählen Sie die Menüzeile **Verschiedene Einstellungen** mit den Tasten $\blacktriangle/\blacktriangledown$ aus und bestätigen Sie mit der Taste **OK** () oder \blacktriangleright .



1. Anzeigedauer der Info-Box



Sie können festlegen, wie lange die Info-Box nach dem Umschalten zu einem anderen Kanal angezeigt wird.

1. Wählen Sie die Menüzeile **Anzeigedauer der Info-Box** mit den Tasten $\blacktriangle/\blacktriangledown$ aus und bestätigen Sie mit der Taste **OK** () oder \blacktriangleright .
2. Wählen Sie mit den Tasten $\blacktriangle/\blacktriangledown$ einen Wert zwischen 1 und 20 Sekunden und bestätigen Sie mit der Taste **OK** () .

Hinweis: Wenn die Info-Box auf **Deaktivieren** eingestellt ist, wird sie beim Umschalten des Kanals nicht angezeigt.

2. OSD-Transparenz

Legen Sie hier die Transparenz der Bildschirm-Menüs (OSD, On Screen Display) fest.

1. Wählen Sie die Menüzeile **OSD-Transparenz** mit den Tasten $\blacktriangle/\blacktriangledown$ aus und bestätigen Sie mit der Taste **OK** () oder \blacktriangleright .
2. Wählen Sie mit der Taste $\blacktriangle/\blacktriangledown$ unter **Deaktivieren/25/50/75** eine Option aus und drücken Sie die Taste **OK** () .

Deaktivieren	Undurchsichtig
25, 50, 75	Je höher die Zahl ist, umso transparenter ist die Anzeige.

3. Anzeige Verschlüsselungssymbol

Sie können einstellen, ob das Verschlüsselungssymbol in der Kanalliste angezeigt werden soll oder nicht.

1. Wählen Sie **Anzeige Verschlüsselungssymbol** mit der Taste $\blacktriangle/\blacktriangledown$.
2. Wählen Sie eine der Optionen **Ein/Aus** mit der Taste \blacktriangleright oder **OK** () .

Ein Verschlüsselte Kanäle werden in der Kanalliste durch ein Verschlüsselungssymbol gekennzeichnet.

Aus Verschlüsselte Kanäle werden in der Kanalliste nicht gekennzeichnet.

10. Installation

In diesem Kapitel werden die Kanalsuche sowie eine Reihe weiterer Einstellungen beschrieben.

10.1 Automatischer Suchlauf





Um den automatischen Suchlauf durchzuführen, genügt es, den Receiver an die Antenne und das Fernsehgerät anzuschließen. Weitere Einstellungen sind nicht erforderlich.

1. Drücken Sie die Taste **MENU** ().
2. Wählen Sie das Menü **Installation** mit den Tasten **▲/▼** aus und bestätigen Sie mit der Taste **OK** () oder **►**.
3. Geben Sie das Passwort mit den **ZIFFERTASTEN** (0-9) ein.
4. Wählen Sie im Installationsmenü mit den Tasten **▲/▼** die Zeile **Automatischer Suchlauf** aus und bestätigen Sie mit der Taste **OK** () oder **►**.
5. Der automatische Kanalsuchlauf wird gestartet.



Suchlauf

Warten Sie, bis der Kanalsuchlauf beendet ist. Dieser Vorgang kann einige Minuten dauern.

1. Während des Suchlaufs befindet sich der Cursor auf der Option **Stop**. Wenn Sie während des Suchlaufs die Taste **OK** () drücken, wird der Suchlauf abgebrochen und die bis zu diesem Zeitpunkt gefundenen Programme werden angezeigt.
2. Falls der Suchlauf vollständig durchgeführt wurde, der gewünschte Kanal aber nicht angezeigt wird, drücken Sie die Taste **OK** (). Führen Sie den Suchlauf dann ggf. erneut durch.
3. Nicht benötigte Kanäle können Sie aus der Liste der gefundenen Kanäle löschen. Wählen Sie dazu die Kanäle aus, die gelöscht werden sollen, und drücken Sie die Taste **OK** (). Wählen Sie dann **Löschen** und bestätigen Sie mit der Taste **OK** (). Um alle Kanäle zu löschen, markieren Sie alle Kanäle mit der Schaltfläche **Alle auswählen**. Wählen Sie dann **Löschen**, und bestätigen Sie mit der Taste **OK** ().
4. Wenn Sie den Kanalsuchlauf beendet und eventuelle nicht benötigte Kanäle gelöscht haben, wählen Sie **Speichern**, um die vorgenommenen Änderungen zu speichern.





10. Installation

10.2 Manueller Suchlauf

Sie können manuell nach Kanälen suchen, sofern Sie die entsprechenden Multiplexdaten kennen.

1. Kanalnummer



Geben Sie den Kanal mit der gewünschten Frequenz für die Suche ein. Wenn Sie den Wert für den Kanal eingeben, wird die entsprechende Frequenz eingegeben.

1. Wählen Sie **Kanal** mit der Taste ▲/▼ und drücken Sie die Taste **OK** () oder ►.
2. Wählen Sie einen der Kanäle mit der Taste ▲/▼ und drücken Sie die Taste **OK** ().



2. Frequenz



Geben Sie die gewünschte Frequenz ein. Anhand der eingegebenen Frequenz wird der entsprechende Kanal automatisch ermittelt und angezeigt.

1. Wählen Sie **Frequenz** mit der Taste ▲/▼ und drücken Sie die Taste **OK** () oder ►.
2. Geben Sie die Frequenz mit den **ZIFFERTASTEN** (0-9) ein und drücken Sie die Taste **OK** ().



3. Netzwerksuchlauf

Falls zusammen mit den Daten des angegebenen Frequenzkanals auch sonstige Kanalinformationen übertragen werden, wird zusammen mit dem Frequenzkanal auch der andere Kanal abgesucht.

1. Wählen Sie **Netzwerksuche** mit der Taste ▲/▼ und drücken Sie die Taste **OK** () oder ►.
2. Wählen Sie **Aktivieren** oder **Deaktivieren** mit der Taste ► oder **OK** ().









10.3 Werkseitige Einstellungen

Mit diesem Menü können Sie den Receiver wieder auf die werkseitigen Einstellungen zurücksetzen.

Achtung: Wenn Sie den Receiver auf die werkseitigen Einstellungen zurücksetzen, werden alle benutzerdefinierten Einstellungen, wie z. B. die Kanalliste, gelöscht!

So setzen Sie alle Einstellungen auf die werkseitigen Einstellungen zurück:

1. Drücken Sie die Taste **MENU** ().
2. Wählen Sie das Menü **Installation** mit der Taste **▲/▼** aus und bestätigen Sie mit der Taste **OK** () oder **▶**.
3. Geben Sie das **Passwort** mit den **ZIFFERTASTEN** (0-9) ein.
4. Wählen Sie **Werkseitige Einstellungen** mit der Taste **▲/▼** und drücken Sie die die Taste **OK** () oder **▶**.
5. Wählen Sie **Ja** und bestätigen Sie mit der Taste **OK** (), um alle Einstellungen auf die werkseitigen Einstellungen zurückzusetzen.
Oder wählen Sie **Nein** und drücken Sie die Taste **OK** () oder **BACK** (), um zum vorherigen Menü zurückzukehren.
6. Bestätigen Sie erneut, dass die werkseitigen Einstellungen wiederhergestellt werden sollen. Geben Sie das **Passwort** mit den **ZIFFERTASTEN** (0-9) ein, um alle Einstellungen zurückzusetzen.
7. Nachdem die werkseitigen Einstellungen wiederhergestellt wurden, drücken Sie die Taste **OK** (), um den **Installationsassistenten** auszuführen.
Nach dem Zurücksetzen aller Einstellungen wird der Installationsassistent automatisch gestartet, der Ihnen beim Durchführen des Kanalsuchlaufs hilft. Ausführliche Informationen zum Installationsassistenten finden Sie in **Kapitel 3. Installationsassistent**.



10. Installation

10.4 Stromversorgung der Antenne

Dies ist relevant beim Anschließen einer aktiven Antenne an der Buchse **ANTENNA IN** an der Rückseite des Receivers.

1. Drücken Sie die Taste **MENU** ().
2. Wählen Sie **Installation** mit der Taste **▲/▼** und drücken Sie die Taste **▶** oder **OK** ().
3. Wählen Sie im Menü Installation mit der Taste **▲/▼** die Option **Antennenstromversorgung**.
4. Drücken Sie die Taste **▶** oder die Taste **OK** (), um **Ein** oder **Aus** zu wählen.



Ein 5 V-Stromversorgung über das Kabel der aktiven Antenne.

Aus Keine Stromversorgung.

Hinweis: Der voreingestellte Wert ist "Aus".

11. Software-Update

Um eine einwandfreie Funktion zu gewährleisten, sollte der Receiver immer mit der neuesten Software betrieben werden. Aktuelle Informationen und neueste Softwareversionen finden Sie auf der HUMAX-Website - <http://www.humaxdigital.com>.

Wir empfehlen Ihnen, regelmäßig zu überprüfen, ob Software-Updates verfügbar sind.

11.1 Übertragung (OTA)

Die Abkürzung OTA steht für "Over the Air". Bei dieser Methode der Softwareaktualisierung wird die Software über einen terrestrischen Sender übertragen.

Over the Air (OTA) stellt eine Alternative für das Herunterladen von Softwareversionen dar. Dabei behält sich der Hersteller das Recht vor, zu entscheiden, wann und wo eine Aktualisierung erfolgt. Die neue Softwareversion wird dann über den Sender in das Gerät eingespielt. Eine solche Aktualisierung kann nur erfolgen, wenn folgende Voraussetzungen erfüllt sind:

1. Auf dem Receiver ist die entsprechende Treibersoftware installiert.
Achtung: Falls Sie nicht über die üblichen Treiber verfügen, kann die Software möglicherweise nicht aktualisiert werden oder das Gerät kann nach der Aktualisierung nicht mehr betrieben werden.
2. Der Hersteller bietet die Software über einen bestimmten terrestrischen Sender zum Download an.
3. Die Empfangsanlage ist korrekt auf den Satelliten ausgerichtet, den der Hersteller verwendet.
4. Software-Updates sollten nur bei hohem Signalpegel durchgeführt werden. Bei schlechtem Wetter kann die Qualität des Empfangssignals beeinträchtigt werden. Führen Sie die Aktualisierung in diesem Fall zu einem späteren Zeitpunkt durch.

Achtung:

- Achten Sie darauf, dass das Gerät während des Software-Updates nicht abgeschaltet oder vom Stromnetz getrennt wird. Falls das Gerät während des Software-Updates abgeschaltet oder vom Stromnetz getrennt wird, kann dies zu schweren Schäden führen.
- Achten Sie außerdem darauf, während der Softwareaktualisierung das Antennenkabel nicht abzuziehen. Die Aktualisierung wird sonst unterbrochen, und das Gerät kann u. U. nicht mehr betrieben werden.

Hinweis:



- Während des Software-Updates kann das Gerät nicht verwendet werden.
- Das Software-Update dauert ca. 5 - 10 Minuten.
- Vormerkungen können während des Software-Updates nicht ausgeführt werden.

1. Beim Einschalten des Receivers wird neue Software gefunden

1. Ein Hinweis wird angezeigt, dass neue Software gefunden wurde.
2. Wählen Sie **Ja** und bestätigen Sie mit der Taste **OK** () , um die Software zu aktualisieren.
3. Die neue Software wird abgerufen. Warten Sie, bis die Aktualisierung beendet ist.
4. Nach der Aktualisierung schaltet sich das Gerät automatisch aus und wieder ein.

11. Software-Update

2. Aktualisierung der Software über das Menü

1. Drücken Sie die Taste **MENU** ().
2. Wählen Sie das Menü **Installation** mit den Tasten **▲/▼** aus und bestätigen Sie mit der Taste **OK** () oder **▶**.
3. Geben Sie das **Passwort** mit den **ZIFFERTASTEN** (0-9) ein.
4. Wählen Sie **Software-Update** mit der Taste **▲/▼** und drücken Sie die Taste **OK** () oder **▶**.







3. Eine neue Softwareversion wird während des Betriebs gefunden:

Drücken Sie die Taste **OK** (), um mit der Aktualisierung zu beginnen.



4. Automatische Aktualisierung

Sie können das Gerät auf einen der HUMAX-Datenkanäle einstellen und die Software automatisch aktualisieren lassen.

1. Wählen Sie die Menüzeile **Automatisches Aktualisieren** im Menü **Software-Update** mit den Tasten **▲/▼** aus und bestätigen Sie mit der Taste **OK** () oder **▶**.
2. Es wird automatisch nach neuer Software gesucht. Um die Suche abzubrechen, wählen Sie **Abbrechen** und bestätigen Sie mit der Taste **OK** ().
3. Wenn neue Software gefunden wird, wird eine entsprechende Meldung angezeigt. Falls im automatischen Modus keine Software gefunden wird, können Sie die Option **Manuelles Aktualisieren** verwenden.
4. Wählen Sie **Ja** und bestätigen Sie mit der Taste **OK** (), um die Aktualisierung zu starten. Oder wählen Sie **Nein** und drücken Sie die Taste **OK** (), um ohne Aktualisierung zum vorherigen Menü zurückzukehren.







5. Manuelle Aktualisierung

Eine manuelle Aktualisierung können Sie nur durchführen, wenn Sie über die korrekten Multiplexdaten des Software-Updates verfügen.

1. Wählen Sie die Menüzeile **Manuelles Aktualisieren** im Menü **Software-Update** mit den Tasten ▲/▼ aus und bestätigen Sie mit der Taste **OK** () oder ► .
2. Wählen Sie die **Kanalnummer** des Kanals, der das Software-Update bereitstellt. Alternativ können Sie anstelle der Kanalnummer auch die **Frequenz** des Kanals eingeben.
3. Wählen Sie den **Modus**. Wenn Sie die Daten nicht kennen, können Sie **Auto** wählen.
4. Wählen Sie das **Schutzintervall**. Wenn Sie die Daten nicht kennen, können Sie **Auto** wählen.

Hinweis: Die Einstellung der Parameter beim **Manuellen Aktualisieren** erfolgt in der gleichen Weise wie beim **Manuellen Suchlauf**. Siehe **Manueller Suchlauf**.

5. Wählen Sie **Suchen** und drücken Sie die Taste **OK** (), um nach der Software zu suchen.
6. Eine Meldung zeigt an, ob neue Software gefunden wurde. Gibt es keine neue Software, drücken Sie die Taste **OK** (), um zum Menü "Manuelles Aktualisieren" zurückzukehren.
7. Wählen Sie **Ja** und drücken Sie die Taste **OK** (), um mit der Aktualisierung zu beginnen. Oder wählen Sie **Nein** und drücken Sie die Taste **OK** (), um zum vorherigen Menü zurückzukehren.
8. Die Software wird aktualisiert. Warten Sie, bis die Aktualisierung beendet ist.
9. Nach der Aktualisierung schaltet sich das Gerät automatisch aus und wieder ein.







11. Software-Update

6. Regelmäßiges Auto-Update und Suchzeit

Sie können festlegen, dass regelmäßig ein Auto-Update durchgeführt werden soll und die Suchzeit bestimmen.

Ihr Receiver startet das regelmäßige Auto-Update im Standby-Modus.

1. Wählen Sie **Regelmäßiges Auto-Update** mit der Taste ▲/▼ und drücken Sie die Taste **OK** () oder ► .
2. Wählen Sie **Aktivieren** oder **Deaktivieren** und drücken Sie die Taste **OK** () oder ► , je nachdem, ob die Suchzeit automatisch eingestellt werden soll.
3. Wenn Sie die Option **Aktivieren** ausgewählt haben, geben Sie die **Suchzeit** mit den **ZIFFERTASTEN** (0-9) ein, wählen Sie **OK** und drücken Sie die Taste **OK** () .
4. Um die eingegebene Zeit wieder zu löschen, wählen Sie **Abbrechen** und bestätigen Sie mit der Taste **OK** () .



11.2 Software-Update vom PC

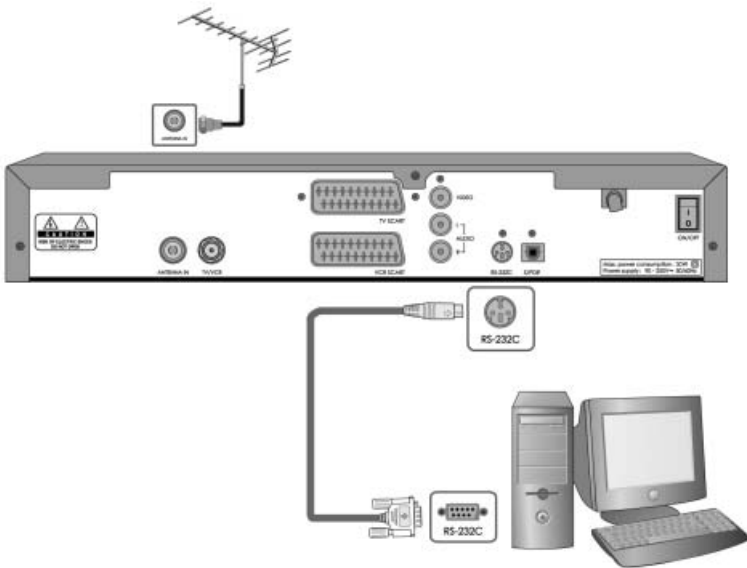

Sie können den Receiver auch direkt an einen Computer anschließen und die neue Software vom PC auf den Receiver übertragen. Führen Sie dazu folgende Schritte durch:

1. Laden Sie die für Ihr Receivermodell bestimmte Software-Datei (HDF-Dateien) von der HUMAX-Website auf Ihren Computer herunter (<http://www.humaxdigital.com>).
2. Laden Sie das Download-Programm ebenfalls von der HUMAX-Website auf Ihren Computer herunter und installieren Sie es.
3. Verbinden Sie den Receiver und Ihren PC mit einem seriellen RS-232C-Kabel.
4. Führen Sie das Download-Programm aus und folgen Sie den Anweisungen auf dem Bildschirm.
5. Drücken Sie zum Starten die Taste **EIN/AUS**.



12. Systeminformationen

In diesem Menü können Sie sämtliche Systeminformationen sowie Signalstärke und -qualität abrufen.

1. Drücken Sie die Taste **MENU** ().
2. Wählen Sie **System** mit der Taste $\blacktriangle/\blacktriangledown$ und drücken Sie die Taste **OK** () oder \blacktriangleright .



12.1 Status

In diesem Menü können Sie Systeminformationen abrufen.

1. Wählen Sie **Status** mit der Taste $\blacktriangle/\blacktriangledown$ und drücken Sie die Taste **OK** () oder \blacktriangleright .
2. Bestätigen Sie die Daten zu **Hardware-Version, Software-Version, Loader-Version, System-ID und Update-Datum** .



12.2 Signalerkennung







In diesem Menü können Sie für den aktuell eingestellten Kanal Stärke und Qualität des empfangenen Signals abfragen.

1. Wählen Sie **Signalerkennung** mit der Taste $\blacktriangle/\blacktriangledown$ und drücken Sie die Taste **OK** () oder \blacktriangleright .
2. Angezeigt werden Kanalname, Frequenz, Übertragungsmodus und Schutzintervall. Zusätzlich angezeigt werden die Kanalnummer und der Name des aktuell eingestellten Kanals sowie Signalstärke und Signalqualität.



13. Spiele

Zur Unterhaltung des Anwenders bietet das Gerät verschiedene Spiele.

1. Drücken Sie die Taste **GAME** () .
2. Entsprechend der angezeigten Anweisungen stehen Ihnen für das Spiel die Tasten /// und **OK** () zur Verfügung.

Hinweis: Drücken Sie die Taste **EXIT** () oder **BACK** () , um das Spiel zu beenden.

14. HUMAX-Fernbedienung auf ein Fernsehgerät einstellen

Sie können mit der HUMAX-Fernbedienung auch Ihr Fernsehgerät bedienen.

Hinweis: Diese Funktion wird nicht von allen Fernsehmodellen unterstützt.

Einstellen des TV-Codes



1. Richten Sie die Fernbedienung auf das Empfangsteil des Fernsehgerätes.
2. Drücken Sie die Taste **TV** () und halten Sie diese gedrückt. Nach 3 Sekunden beginnt die LED der TV-Taste (unter Ihrem Finger) zu leuchten. Geben Sie bei weiterhin gedrückter Taste **TV** () und leuchtender LED die drei Ziffern des TV-Codes mit den **ZIFFERTASTEN** (0-9) ein. (Erfragen Sie den Code beim Hersteller Ihres Fernsehgeräts.)
3. Wenn der richtige Code eingegeben wurde, schaltet sich das Fernsehgerät ein und aus.
4. Wenn sich das Fernsehgerät nicht ausschaltet, versuchen Sie es erneut mit einem anderen TV-Code.

Tabelle: TV-Hersteller-Codes

Hersteller	Code	Hersteller	Code
A MARK	002	ARCAM	062,063
ABEX	016	ARCHER	002
ACTION	110,124	ASUKA	064,071
ACURA	004	ATLANTIC	098
ADMIRAL	030,042,076,099,123	AUDINAC	081
ADYSON	016,063	AUDIOSONIC	018,071
AIKO	029	AUDIOVOX	002,029,052,084
AKAI	015,099,109,124	AUMARK	026
AKURA	064,071	AUTOVOX	068,076,097
ALARON	051,055,062	BARCO	086
ALBA	004,017,018,064,123	BASIC LINE	004,064
ALLORGAN	118	BAUR	018,087,097,099,102, 108
AMBASSADOR	049	BAYSONIC	052
AMPLIVISION	063	BEAUMARK	050
AMSTRAD	004,018,047,049,145	BEC	099,110,124
ANAM	003,004,052	BECRESE	040,099,108,109,110
ANAM NATIONAL	024	BELCOR	009
ANITECH	004,071	BELL & HOWELL	006,038,106
ANITECH	071	BEON	018
ANSONIC	127	BINATONE	063
AOC	002,009,015,056		

Hersteller	Code
BLACKSTRIPE	040
BLACKSTRIPE	106
BLACKSTRIPE	108
BLAUPUNKT	059,060,061
BLUE SKY	064
BLUE STAR	075
BOOTS	063
BOSCH-BAUER	098
BPL	075
BRADFORD	052
BRINKMANN	123
BRITANNIA	062
BROCKWOOD	009
BROKSONIC	002,067,085
ROTHER	071
BRUNS	126
BSR	093,118
BTC	064
BUSH	004,017,018,064,075, 093,099,117
CANDLE	015,025,057
CAPEHART	124
CAPSONIC	071
CARNIVALE	015
CARREFOUR	017
CARVER	023,046
CASCADE	004
CATHAY	018
CCE	063,018,078
CCI	115
CENTURION	018
CGE	101,123
CIE	133
CIMLINE	004,117
CINERAL	029,084
CITIZEN	015,019,025,026,029,

Hersteller	Code
CITIZEN	040,057,074
CLAIRTONE	056
CLARIVOX	018
CLARIVOX	125
CLATRONIC	098
CLATRONIC	127
CME	004,005,017,018,028, 042,049,063,065,066, 068,076,079,087
CONCERTO	025
CONDOR	098
CONIC	110
CONTEC	004,017,052,056,062
CONTINETAL	141
CRAIG	105
CRIPTOVISION	023
CROSLEY	110
CROSLEY	004,018,019,052,127
CROWN	098
CTC	006,015,019,020,021, 023
CURTIS MATHES	026,030,035,038,025, 040,044,084,106
CXC	052
CYBERTON	064
DAEWOO	004,009,018,019,029, 084,133
DAINICHI	064
DANSAI	018
DAYTON	004,009,019,018
DE GRAAF	006
DECCA	018,028,129
DENON	035
DESMET	098
DIXI	003,004,018,126
DUAL	097

14. HUMAX-Fernbedienung auf ein Fernsehgerät einstellen

Hersteller	Code	Hersteller	Code
DUAL TEC	063	FUNAI	047,051,052,071,118
DUMINT	127	FUTURETECH	052
DUMONT	007,009	GALAXIS	123,142
DYNATECH	063	GBC	099
EB TELECOM	105	GE	011,013,020,021,024, 030,034,050,075,084
EC	018,028,063,095,110, 129	GELOSO	004,099
ECTEC	081	GENEXXA	042,064
EDISON	052	GIBRALTER	007,009,015
ELECTROBAND	056	GO VIDEO	026
ELECTROHOME	080,106,110	GOLDSTAR	000,001,009,015,016, 018,019,025,033,050, 063,071,093,110,124, 140
ELECTRONIC	071,133,146,018,028,	GOODMANS	017,018,028,051,063, 133
ELEKTA	071	GPM	064
ELIN	018	GRADIENTE	022,025,046,082
ELITE	040,064,098,106	GRADIN	098
ELMAN	127	GRAETZ	042,099
ELTA	004	GRANADA	018,028,063,109,124
EMERSON	009,019,038,049,050, 051,051,053,054,055, 056,067,072,074,075, 085	GRANDIN	075
ENVISION	015	GRUNDIG	018,059,060,068,137
ERRES	018	GRUNPY	051
EURO-FEEL	071	GRUNPY	052
EUROMANN	071	HALIEAX	071
EUROPHON	127	HALLMARK	050
FERGUSON	018	HANSEATIC	018,089,097,098,099, 118,119
FIDELITY	062,097,104	HARLY DAVIDSON	051
FINLADIA	106	HARMAN KARDON	023
FINLUX	018,028,051,093,129	HARVARD	052
FIRST LINE	118,004,062,063	HCM	004,071,075
FISHER	038,041,063,097,106, 108,126	HEMMERMANN	097
FORMENTI	018,098,103	HINARI	004,017,018,051,064
FRONTECH	042,071,099	HITACHI	094,095,096,099,102,
FUJITSU	028,051,124		

Hersteller	Code	Hersteller	Code
HITACHI	108,109,110,111,112, 113,114,124,148,016, 017,025,031,032,035, 037,042,048,063,066, 090,091	KEC	052
HUANYU	062	KENDO	018,099,117,119,127
HUSPI ELEKTRONIK	123	KENWOOD	009,015
HYPERVISION	134	KINGSLEY	062
HYPSON	018,071,075	KLH	124
HYPSON	071,075	KLOSS	012
ICE	063,071	KMC	033
ICES	064	KONIG	004,005,017,018,042, 061,068
IMPERIAL	092,099,101,123	KORPEL	018
INDESIT	068	KORTING	098
INDIANA	018	KOYODA	004
INFINITY	023	KTV	015,019,052,055,056, 063,074
INGEKEN	139	KUBA	097
INGELEN	042	LENCO	071,118,124
INNOHIT	028,124	LG	025
INNOVA	018	LIESENK & TTER	018
INTEQ	007	LIFETEC	071
INTERBUY	071	LLOYTRON	016
INTERFUNK	018,042,095,099	LOGIK	000,006
INTERVISION	018,063,071,127,144	LUMA	099
ISUKAI	064	LUXMAN	025
ITT	042,099,108	LUXOR	068,094,099,102,124
JACSON	129	LXI	007,020,023,038,040, 050,106
JBL	023	M ELECTRONIC	004,018,042,063,097, 127
JCB	137	MAGNAFON	127
JEC	040	MAGNASONIC	106
JVC	017,022,045,054	MAGNAVOX	010,012,014,015,017, 023,051,057,058,110
KAISUI	004,062,063,064,075	MAJESTIC	006
KAMP	062	MANDOR	071
KAPSCH	042,095,099	MANESTH	063,071,098,117
KATHREIN	089	MARANTZ	015,018,023,089
KAWASHO	062,077		

14. HUMAX-Fernbedienung auf ein Fernsehgerät einstellen

Hersteller	Code	Hersteller	Code
MARK	018	NIKKAI	016,018,028,040,062, 064,071,124
MATSUI	004,005,018,049,063, 092,097,117	NIKKO	007,015,020,029,038, 040,050
MATSUSHITA	021,070	NISATO	081
MC MICHAEL	110	NOBLEX	083
MEDIATOR	018	NOKIA	071,094,095,096,099, 106,108,143
MEGATRON	002,035,050,109	NOSHI	008
MEI	056	NTC	029
MEMOREX	004,006,025,026,033, 036,038,050,070,071, 106	OCEANIC	042,099,106,118
MEMPHIS	124	ONWA	052
MGA	009,015,036,039,050	OPTIMUS	038,044,070
MIDLAND	007,016,019,020,021, 034	OPTIONICA	030,043
MINERVA	068	ORION	018,049,051,067,085, 097,098,118
MINUTZ	011	OSAKI	016
mitsubishi	009,017,030,036,039, 050,068	OSAKI	028
MIVAR	062	OSAKI	063
MOTOROLA	024,030	OSAKI	064
MTC	009,015,025,026,056, 062	OSAKI	071
MULTISTANDARD	127	OSAKI	124
MULTITECH	004,052,062,063,099, 127	OSO	064
MUTIMEDIA	132	OSUME	016,028,124
NAD	040,044,050	OTTO VERSAND	017,018,059,063,087, 089,093,097,098,099, 102,108,117,118
NAONIS	099	PALLADIUM	099
NATIONAL	068	PANAMA	063,071
NEC	009,015,017,025,046	PANASONIC	000,020,021,022,023, 024,026,030,035,036, 038,040,042,043,050, 065,068,070,079,099
NECKERMANN	018,059,087,089,099, 102	PATHE CINEMA	062,098
NEI	018	PAUSA	004
NESCO	051	PCE/PEC	040,106,108
NETSAT	018		

Hersteller	Code	Hersteller	Code
PENNEY	001,102,008,009,011, 013,015,016,019,020, 021,025,026,034,040, 050	RADIOTONE	071
PHASE	016	RADIX	108
PHILCO	009,010,012,014,015, 023,035,057,058,085, 123	RANK ARENA	017
PHILIPS	007,008,009,010,011, 012,013,018,019,023, 089,110,124,138	RCA	008,009,020,021,030, 034
PHONOLA	018,098	REALISTIC	009,015,016,019,025, 038,043,050,052,106
PILOT	009,015,019	REKORD	149
PIONEER	042,044	REVOX	018
POLICOM	068	REX	042,071,076,099
POLYRON	071	RFT	088,126
PORTLAND	009,019,029	RHAPSODY	055,056,062
PRANONI PRINCE	099	R-LINE	018
PRIMA	040,106	ROADSTAR	004,064,071
PRINZ	124	ROYAL LUX	131
PRISM	021	RTF	018
PROFEX	004	RUNCO	007,015
PROLINE	119	SABA	042,095,099
PROSCAN	015,020	SAGEM	139
PROTEC	099,127	SAISHO	004,005,049,071,117
PROTECH	004,018,063,071	SAKIO	071
PROTON	002,050	SALORA	042,094,099,102,106, 124
PULSAR	007,009,110,124	SAMBERS	127
QUASAR	021,024,043,070	SAMPO	015,016,019
QUELLE	005,018,087,093,097, 099,108,117,118	SAMSUNG	004,009,015,016,018, 019,025,026,050,063, 071,078,089,124,137
QUESTA	017	SAMSUX	019
RADIO SHACK	009,015,016,019,020, 025,038,043,050,052, 106	SANDRA	062
RADIOLA	018	SANSEI	084
		SANSUI	085
		SANYO	005,017,028,038,041, 106,107,108,124,129
		SBR	018
		SCHAUB LORENZ	099

14. HUMAX-Fernbedienung auf ein Fernsehgerät einstellen

Hersteller	Code	Hersteller	Code
PENNEY	001,102,008,009,011, 013,015,016,019,020, 021,025,026,034,040, 050	RADIOTONE	071
PHASE	016	RADIX	108
PHILCO	009,010,012,014,015, 023,035,057,058,085, 123	RANK ARENA	017
PHILIPS	007,008,009,010,011, 012,013,018,019,023, 089,110,124,138	RCA	008,009,020,021,030, 034
PHONOLA	018,098	REALISTIC	009,015,016,019,025, 038,043,050,052,106
PILOT	009,015,019	REKORD	149
PIONEER	042,044	REVOX	018
POLICOM	068	REX	042,071,076,099
POLYRON	071	RFT	088,126
PORTLAND	009,019,029	RHAPSODY	055,056,062
PRANONI PRINCE	099	R-LINE	018
PRIMA	040,106	ROADSTAR	004,064,071
PRINZ	124	ROYAL LUX	131
PRISM	021	RTF	018
PROFEX	004	RUNCO	007,015
PROLINE	119	SABA	042,095,099
PROSCAN	015,020	SAGEM	139
PROTEC	099,127	SAISHO	004,005,049,071,117
PROTECH	004,018,063,071	SAKIO	071
PROTON	002,050	SALORA	042,094,099,102,106, 124
PULSAR	007,009,110,124	SAMBERS	127
QUASAR	021,024,043,070	SAMPO	015,016,019
QUELLE	005,018,087,093,097, 099,108,117,118	SAMSUNG	004,009,015,016,018, 019,025,026,050,063, 071,078,089,124,137
QUESTA	017	SAMSUX	019
RADIO SHACK	009,015,016,019,020, 025,038,043,050,052, 106	SANDRA	062
RADIOLA	018	SANSEI	084
		SANSUI	085
		SANYO	005,017,028,038,041, 106,107,108,124,129
		SBR	018
		SCHAUB LORENZ	099

Hersteller	Code
SCHNEIDER	018,064,071,097,136, 143,147
SCIMITSU	009
SCOTCH	050
SCOTT	009,050,051,052,067
SEARS	020,023,025,038,040, 041,047,050,051,106
SEG	017,063,071,126,127
SEI	049
SEI-SINUDYNE	097,099,117,118,127
SELECO	042,076,099,100,119, 120,122
SEMIVOX	052
SEMP	040
SENTRA	040
SHARP	017,019,030,043
SHOGUN	009
SHORAI	118
SIAREM	127
SICATEL	121
SIEMENS	018,059,060,061
SIGNATURE	006,040
SILVER	017
SIMPSON	057,058
SINGER	127
SINUDYNE	049
SKANTIC	099
SKY	018
SOGERA	098
SOLAVOX	016
SOLAVOX	042
SONITRON	108
SONOKO	004,018,071
SONOLOR	042
SONTEC	018
SONY	005,017,073,087

Hersteller	Code
SOUND&VISION	127
SOUNDESIGN	050,051,052,057
SOUNDWAVE	018
SPECTRA	133
SPECTRICON	002
SQUAREVIEW	047
SR2000	106
SSS	009,052
STANDARD	004,063,064,098
STARLITE	052
STERN	042,076,099
SUNKAI	117,118
SUPERTECH	097
SUPRA	025
SUSUMU	064,010,012,014,015, 023,057,058,080
SYMPHONIC	047
SYSLINE	018
TADNDY	124
TANDY	028,030,042,063,064
TASHIKO	110
TASHKO	017,063
TATUNG	002,018,024,028,063, 124
TEC	063,133
TECHLINE	127
TECHNEMA	098
TECHNICS	007,020,021,070
TECHNISAT	130
TECHNOL ACE	051
TECHWOOD	002,021,025
TEKNIKA	006,009,019,023,025, 026,029,036,051,052, 057
TELECO	135
TELEFUNKEN	025

14. HUMAX-Fernbedienung auf ein Fernsehgerät einstellen

Hersteller	Code	Hersteller	Code
TELEMEISTER	098	VECTRO RESEARCH	015
TELETECH	004	VESTEL	018
TELETON	017,057,063,099	VICTOR	022
TELEVIDEON	098	VIDEOTECHNIC	063
TENSAI	064,093,098,118	VIDEOTON	094
TESLA	135	VIDIKRON	023
TEXET	062,064	VIDTECH	009,017,050
THOMAS	110	VISA	004,005,017,018,042, 068
THOMAS	124	VISION	098
THOMSON	068	VOXSON	042,099
THORN	018,028,040,087,107, 108,110,112,128,129	VTQ	126
TMK	025,049,050	WALTHAM	063,094,099
TOKAI	124	WARDS	006,009,010,011,013, 014,015,023,025,034, 040,043,050,051,058
TOMASHI	075	WATSON	018,098
TOSHIBA	017,026,038,040,069, 106,108	WATT RADIO	097,127
TOSONIC	056	WEGA	017
TOTEVISION	019	WHITE	018,062,098,106
TOWADA	099,127	WESTINGHOUSE	
TRIUMPH	049,069	WORLD-TECH	133
TV TEXT	089	YAMAHA	009,015
UHER	098	YOKO	018,063,071,133
UHER	127	YORK	108
ULTRA	081,124	ZANUSSI	076,099
ULTRAVOX	127	ZENITH	006,007,029
UNIVERSAL	011	ZONDA	002
UNIVERSAL	013		
UNIVERSUM	018,071		

15. Menü-Übersicht

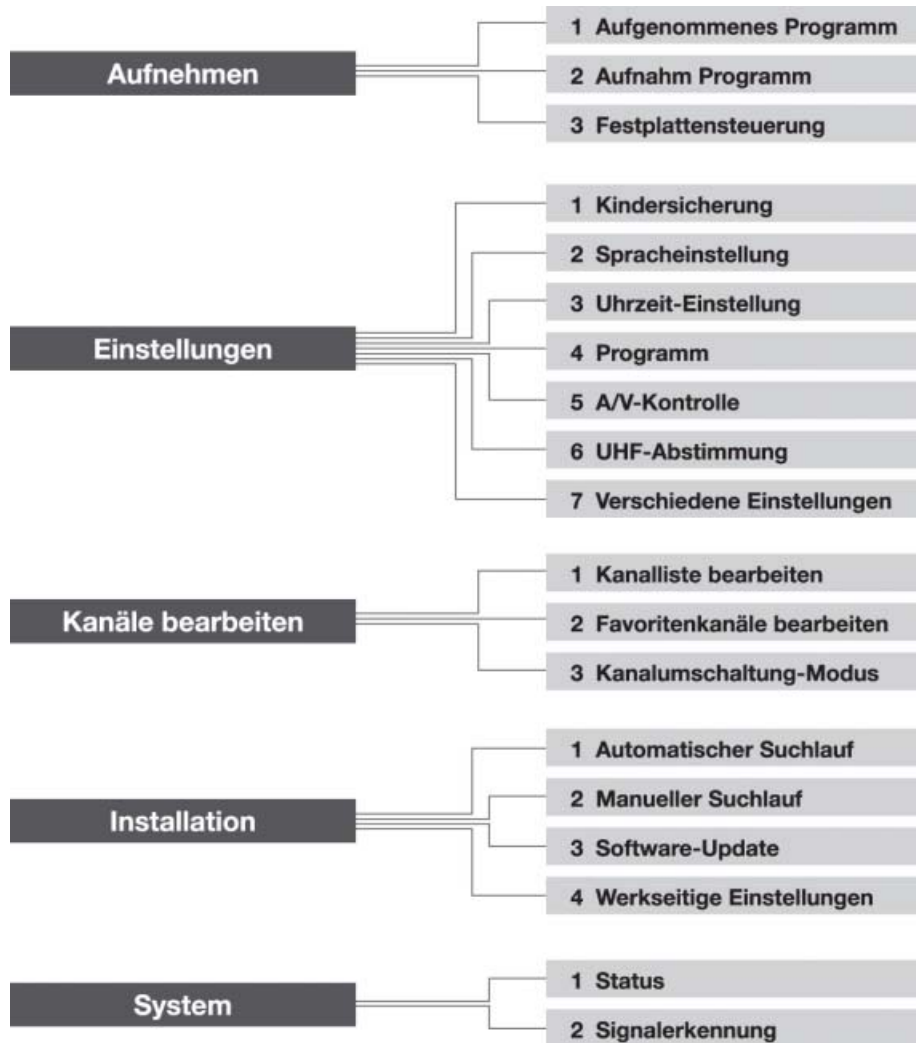

16. Fehlerbehebung

16.1 Fehlerbehebung

Bei einem Fehler sollten Sie anhand der folgenden Tipps zunächst selbst versuchen, das Problem zu beseitigen. Falls Sie den Fehler auf diese Weise nicht beheben können, wenden Sie sich bitte an Ihren Fachhändler oder den Kundendienst.

1. Die Anzeige bleibt dunkel oder das Gerät hat keinen Strom.
 - Überprüfen Sie das Netzkabel und stellen Sie sicher, dass es an eine geeignete Steckdose angeschlossen ist.
 - Vergewissern Sie sich, dass der Hauptschalter eingeschaltet ist (Position "ON").
2. Kein Bild
 - Vergewissern Sie sich, dass sich das Gerät im Betriebsmodus befindet.
 - Vergewissern Sie sich, dass das AV-Kabel korrekt an den Fernseher angeschlossen ist.
 - Vergewissern Sie sich, dass das Antennenkabel korrekt angeschlossen ist.
 - Überprüfen Sie die Helligkeitseinstellung des Fernsehgeräts.
 - Vergewissern Sie sich, dass es sich nicht um einen Ausfall des Senders handelt.
3. Schlechte Bild- und Tonqualität
 - Bringen Sie die Antenne so an, dass der Empfang nicht durch Hindernisse beeinträchtigt wird.
 - Vergewissern Sie sich, dass sich kein Mobiltelefon oder Mikrowellenherd in der Nähe des Geräts befindet.
 - Verbinden Sie Fernsehgerät und Antenne mit einem 75 Ω Koaxialkabel.
4. Kein Ton oder schlechte Tonqualität
 - Überprüfen Sie die Lautstärkeinstellung des Fernsehgeräts und des Receivers.
 - Überprüfen Sie die Stummschaltung des Fernsehgeräts und des Receivers.
 - Schalten Sie den Audiokanal um (Taste AUDIOKANAL)
5. Die Fernbedienung funktioniert nicht
 - Um die Anlage mit der Fernbedienung zu bedienen, sollte das vordere Ende der Fernbedienung direkt auf das Empfangsteil des Receivers gerichtet sein.
 - Überprüfen Sie die Batterie der Fernbedienung.
6. Keine Vormerkung möglich.
 - Vergewissern Sie sich, dass es sich nicht um eine Überschneidung mit einer anderen bereits vorgemerkten Sendung handelt.
 - Überprüfen Sie, ob der Hauptschalter ausgeschaltet ist.

16.2 Fehlermeldungen

Fehlermeldung	Mögliche Ursachen	Abhilfe
Kein Signal oder schwaches Signal	Die Antenne ist nicht korrekt ausgerichtet.	Richten Sie die Antenne neu aus. Überprüfen Sie das Antennenkabel. Falls Sie das Problem allein nicht beheben können, lassen Sie die gesamte Anlage von einem Fachmann überprüfen.
Der Kanal ist verschlüsselt oder nicht verfügbar.	Das Signal ist vorhanden, aber weder Bild noch Ton. Der Kanal wurde vom Anbieter nicht gelöscht. Der Kanal ist nur für Datenübertragung bestimmt.	Vergewissern Sie sich, dass das Programm momentan ausgestrahlt wird. Der Kanal kann nicht normal wiedergegeben werden.
Der Kanal ist verschlüsselt.	Mit diesem DVB-T-Receiver können verschlüsselte Programme nicht dekodiert werden.	
Der Ton ist nicht verfügbar.	Das Signal ist vorhanden, aber kein Ton.	Drücken Sie die Taste AUDIOKANAL, um zu überprüfen, ob ein Tonsignal vorhanden ist.

17. Technische Daten

Tuner und Kanal	
Einsteckverbinder des Tuners	IEC-Buchse, IEC 169-2, Buchse
RF-Ausgang mit Durchschleifmöglichkeit	IEC-Typ, IEC 169-2, Stecker
Frequenzbereich	48,5 - 226,5 MHz (VHF) 470 - 862 MHz (UHF)
Signalpegel	-10 bis -70dBm
Demodulation	OFDM
Übertragungsmodus	2K, 8K
MPEG-Transportstrom A/V-Dekodierung	
Transportstrom	MPEG-2 ISO/IEC 13818 Spezifikation des Transportstroms
Profilebene	MPEG-2 MP@ML
Datenrate (Eingang)	max. 15 Mbit/s
Bildformat	4:3, 16:9 Breitbildformat (Letterbox)
Videoauflösung	720 x 576, 720 x 480
Audiodenkodierung	MPEG/MusiCam Layer I und II
Audiomodus	Mono / Zweikanal / Stereo / Joint Stereo

Speicher	
Flash-Speicher	2 MB
Graphics (MPEG) & System DEAM	16 MB
EEPROM	8 KB
A/V- und Dateneingang/-ausgang	
Video	RCA/SCART Video-Ausgang (FBAS, RGB, S-Video)
Audio R/L	RCA/SCART Lautstärkeregelung und Stummschaltung (Auflösung: 20 Bits DAC, MAX. 2Vrms)
S/PDIF	Digitale Audioausgabe, Fiber-Optik (Auflösung: 20 bits)
RS-232C	Übertragungsrate: 115, 200 bits/s, 3 Pin
Stromversorgung	
Eingangsspannung	AC 90 - 250V, 50/60Hz
Typ	SMPS
Leistungsaufnahme	Max. 20 W
Leistungsaufnahme im Standby-Modus	Max. 8,5 W
Sicherung	Separate interne Sicherung Eingang muss gegen Blitzschlag abgesichert sein.
Allgemeines	
Abmessungen	370 mm x 60 mm x 262 mm
Gewicht (Netto)	Ca. 3,5 kg
Umgebungstemperatur (Betrieb)	0 °C bis +45 °C
Luftfeuchtigkeit (Lagerung)	-10% - + 70% rel. Luftfeuchtigkeit (nicht kondensierend)

6. Elektronische Programmzeitschrift

Die Elektronische Programmzeitschrift (EPG) wird zusammen mit den TV- und Radio-Signalen gesendet. Da jeder Programmanbieter selbst entscheidet, ob bzw. welche Daten er der Elektronischen Programmzeitschrift zur Verfügung stellt, sind Abweichungen in der Elektronischen Programmzeitschrift nicht automatisch Fehler des Receivers.

Frequenz

Die Anzahl von Schwingungen oder Ereignissen pro Sekunde. Die Einheit der Frequenz ist Hertz (Hz).

Frei empfangbare Programme

Unverschlüsselte Programme, die Sie ohne zusätzliche Gebühren an den Programmanbieter empfangen können.

OSD (On Screen Display)

Eine Funktion, bei der alle Informationen, die der Benutzer benötigt, auf dem Bildschirm angezeigt werden. Dazu gehören z. B. Helligkeit, Kontrast, Farbabstimmung, Bildgröße, Bildposition (Vertikal, Horizontal, Breite, Höhe) usw.

OTA (Over The Air)

Eine Methode des Software-Downloads, bei der die Software via Satellit übertragen wird. Dabei behält sich der Hersteller das Recht vor, zu entscheiden, wann und wo Software bereitgestellt wird.

SCART

Ein 21-poliger Steckverbinder mit dem z. B. Receiver, Videorekorder und Fernsehgerät miteinander verbunden werden. Wird auch als Euroconnector oder Peritel bezeichnet.

S/PDIF (Sony/Philips Digital Interface Format)

Standardformat für digitale Audio-Wiedergabe. Dabei wird das Audiosignal direkt als digitales Signal übertragen, ohne zuvor in ein analoges Signal umgewandelt zu werden, da die Umwandlung in ein analoges Signal mit Qualitätseinbußen verbunden ist.

19. Service und Support

Weitere Informationen, wie z. B. Hilfe zur Fehlersuche, Softwareaktualisierungen und Produkthandbücher erhalten Sie unter den unten stehenden Website-Adressen und Call-Center-Hotlines.

Wenden Sie sich bei Problemen zunächst an einen Händler vor Ort.

Websites und E-Mail-Adressen

Homepage

http://www.humaxdigital.com	English
http://www.humaxdigital.com/Deutsch/	Deutsch
http://www.humaxarabia.com	Arabisch

HCSA (Humax Customer Service Area) (Interaktiver Kundendienstbereich)

Software-Download, Informationen und technische Fragen und Antworten

http://www.humaxdigital.com/hcsa/	English
http://www.humaxdigital.com/Deutsch/hcsa/	Deutsch

E-Mail-Adressen (technische Fragen und Antworten)

tech-info@humax-digital.co.uk	Europa & Nordafrika
techinfo@humax-digital.de	Deutschland
callcenterME@humaxdigital.com	Naher Osten
Webmaster@humaxdigital.com	Asien und sonstige Gebiete

19. Service und Support

Call Center

Humax Call-Center für den Nahen Osten (Dubai, VAE)

Tel: +971 (0)4 359 2323 (Gesprächszeiten: 9:00 – 20:00 / freitags keine Gesprächszeiten)

E-mail: callcenterME@humaxdigital.com

Gesprächszeiten: Ortszeit in Dubai (GMT+4)

9:00 – 20:00 (samstags – donnerstags, freitags keine Gesprächszeiten)

Support ist in folgenden Sprachen verfügbar: Englisch/Arabisch

Humax Hotline (Deutschland)

Deutschland: 01805 778 870 (€0,12/Min)

Andere Länder: + 49 1805 778 870 (€0,12/Min+ Internationale Telefongebühren)

Gesprächszeiten: Ortszeit in Deutschland (GMT+1)

8:00 – 20:00 (montags – freitags)

8:00 – 18:00 (samstags)

Support ist in folgenden Sprachen verfügbar: Deutsch/Englisch

Humax BTCI Hotline (Premiere-Modell)

Deutschland: 01805-778900 (€0,12/Min)

Österreich: 0900-900633 (€0,33/Min)

Support für die Reparatur von Hardware finden Sie auf den Support-Websites (Homepage oder HCSA).